

## สัญญาจ้างก่อสร้าง

สัญญาเลขที่ ๒๒/๒๕๖๘

สัญญาฉบับนี้ทำขึ้น ณ องค์การบริหารส่วนตำบลนาบอน ตำบลนาบอน อำเภอนาบอน จังหวัดนครศรีธรรมราช เมื่อวันที่ ๒๑ กุมภาพันธ์ ๒๕๖๘ ระหว่าง องค์การบริหารส่วนตำบลนาบอน เลขประจำตัวผู้เสียภาษี ๐๙๙๔๐๐๐๕๕๔๐๓๖ โดย นายประสาธ รัตนภรณ์ ตำแหน่ง นายกององค์การบริหารส่วนตำบลนาบอน ซึ่งต่อไปในสัญญานี้เรียกว่า "ผู้ว่าจ้าง" ฝ่ายหนึ่ง กับ ห้างหุ้นส่วนจำกัด จิตติภัทร นคร ซึ่งจดทะเบียนเป็นนิติบุคคล สำนักงานทะเบียนหุ้นส่วนบริษัท จังหวัดนครศรีธรรมราช กรมพัฒนาธุรกิจการค้า กระทรวงพาณิชย์ มีสำนักงานใหญ่อยู่ เลขที่ ๓๓๒/๑ หมู่ ๒ ตำบลปากพูน อำเภอเมืองนครศรีธรรมราช จังหวัด นครศรีธรรมราช โดย นายวิลาส คงสงค์ ผู้มีอำนาจลงนามผูกพันนิติบุคคลปรากฏตามหนังสือรับรองของ สำนักงาน ทะเบียนหุ้นส่วนบริษัท จังหวัดนครศรีธรรมราช กรมพัฒนาธุรกิจการค้า กระทรวงพาณิชย์ ที่ นศ. ๐๐๐๑๗๔ ลงวันที่ ๒๐ มกราคม ๒๕๖๘ แนบท้ายสัญญานี้ ซึ่งต่อไปในสัญญานี้เรียกว่า "ผู้รับจ้าง" อีกฝ่ายหนึ่ง

คู่สัญญาได้ตกลงกันมีข้อความดังต่อไปนี้

### ข้อ ๑. ข้อตกลงว่าจ้าง

ผู้ว่าจ้างตกลงจ้างและผู้รับจ้างตกลงรับจ้างทำงาน โครงการบุกเบิกถนนสายต้นหัวเกรียน - บ้านนายพัน พิเศษชัย คุเซนภักดี หมู่ที่ ๓ ต.นาบอน อ.นาบอน จ.นครศรีธรรมราช โดยทำการบุกเบิกถนน กว้าง ๔ เมตร ยาว ๓๙๒ เมตร โดย ทำการลงหินคลุกทำผิวจราจร กว้างเฉลี่ย ๓ เมตร ยาว ๓๙๒ เมตร หนาเฉลี่ย ๐.๑๐ เมตร หรือจำนวนหินคลุกไม่น้อยกว่า ๑๒๒ ลูกบาศก์เมตร เกรดเฉลี่ยบดทับ ทำการเสริมท่อลอดกลมระบายน้ำ คสล. ขนาด ๑.๖๐x๑.๐๐ เมตร ช้างละ ๒ ท่อน รวม ทั้งหมด ๔ ท่อน พร้อมติดตั้งป้ายประชาสัมพันธ์โครงการ จำนวน ๑ ป้าย ตามแบบรูปรายการละเอียดที่ อบต.นาบอน กำหนด โดยวิธีเฉพาะเจาะจง ณ ถนนสายต้นหัวเกรียน - บ้านนายพันพิเศษชัย คุเซนภักดี หมู่ที่ ๓ ตำบลนาบอน อำเภอนาบอน จังหวัด นครศรีธรรมราช ตามข้อกำหนดและเงื่อนไขแห่งสัญญานี้รวมทั้งเอกสารแนบท้ายสัญญา

ผู้รับจ้างตกลงที่จะจัดหาแรงงานและวัสดุ เครื่องมือเครื่องใช้ ตลอดจนอุปกรณ์ต่างๆ ชนิดดีเพื่อใช้ในการ งานจ้างตามสัญญานี้

### ข้อ ๒. เอกสารอันเป็นส่วนหนึ่งของสัญญา

เอกสารแนบท้ายสัญญาดังต่อไปนี้ให้ถือเป็นส่วนหนึ่งของสัญญานี้

๑. ใบเสนอราคา ใบได้งบประมาณและราคา จำนวน ๓ (สาม) หน้า

๒. สรุปลิสต์รายการราคาากลางก่อสร้าง ปร ๔, ปร ๕ (ก) จำนวน ๔ (สี่) หน้า

(ลงชื่อ).....

(นายประสาธ รัตนภรณ์)

(ลงชื่อ).....

(นายวิลาส คงสงค์)

(ลงชื่อ).....

(นางสาวกุลธิดา หมื่นละม้าย)

(ลงชื่อ).....

(นางชุตินา สืบสาย)

๒.๓ เงื่อนไขหลักเกณฑ์ ประเภทงานก่อสร้าง สูตรและวิธีการคำนวณที่ใช้กับสัญญาแบบปรับราคาได้

จำนวน ๘ (แปด) หน้า

๒.๔ ร่างขอบเขตงาน แบบบูรณาการละเอียด จำนวน ๑๑ (สิบเอ็ด) หน้า

๒.๕ แบบป้ายประชาสัมพันธ์โครงการ จำนวน ๑ (หนึ่ง) หน้า

๒.๖ ตารางเปรียบเทียบ จำนวน ๑ (หนึ่ง) หน้า

ความใดในเอกสารแนบท้ายสัญญาที่ขัดหรือแย้งกับข้อความในสัญญานี้ ให้ใช้ข้อความในสัญญานี้บังคับ และในกรณีที่เอกสารแนบท้ายสัญญาขัดแย้งกันเอง ผู้รับจ้างจะต้องปฏิบัติตามคำวินิจฉัยของผู้ว่าจ้าง คำวินิจฉัยของผู้ว่าจ้างให้ถือเป็นที่สุด และผู้รับจ้างไม่มีสิทธิเรียกร้องค่าจ้าง ค่าเสียหายหรือค่าใช้จ่ายใดๆ เพิ่มเติมจากผู้ว่าจ้างทั้งสิ้น

### ข้อ ๓. หลักประกันการปฏิบัติตามสัญญา

ในขณะที่ทำสัญญานี้ผู้รับจ้างได้นำหลักประกันเป็น หนังสือค้ำประกันสัญญา ธนาคาร กสิการไทย จำกัด (มหาชน) สาขา นครศรีธรรมราช เลขที่ ๑๐๐๐๗๒๗๖๒๔๒๒ เป็นจำนวนเงิน ๑๖,๔๐๐.-บาท (หนึ่งหมื่นหกพันสี่ร้อยบาทถ้วน) ซึ่งเท่ากับร้อยละ .....๕.....(.....ห้า.....) ของราคาค่าจ้างตามสัญญา มามอบให้แก่ผู้ว่าจ้างเพื่อเป็นหลักประกันการปฏิบัติตามสัญญานี้

กรณีผู้รับจ้างใช้หนังสือค้ำประกันมาเป็นหลักประกันการปฏิบัติตามสัญญา หนังสือค้ำประกันดังกล่าวจะต้องออกโดยธนาคารที่ประกอบกิจการในประเทศไทย หรือโดยบริษัทเงินทุนหรือบริษัทหลักทรัพย์ที่ได้รับอนุญาตให้ประกอบกิจการเงินทุนเพื่อการพาณิชย์และประกอบธุรกิจ ค้ำประกันตามประกาศของธนาคารแห่งประเทศไทย ตามรายชื่อบริษัทเงินทุนที่ธนาคารแห่งประเทศไทยแจ้งเวียนให้ทราบตามแบบที่คณะกรรมการนโยบายการจัดซื้อจัดจ้างและการบริหารพัสดุภาครัฐกำหนดหรืออาจเป็นหนังสือค้ำประกันอิเล็กทรอนิกส์ตามวิธีการที่กรมบัญชีกลางกำหนดก็ได้ และจะต้องมีอายุการค้ำประกันตลอดไปจนกว่าผู้รับจ้างพ้นข้อผูกพันตามสัญญานี้

หลักประกันที่ผู้รับจ้างนำมามอบให้ตามวรรคหนึ่ง จะต้องมียุทธครอบคลุมความรับผิดชอบทั้งปวงของผู้รับจ้างตลอดอายุสัญญา ถ้าหลักประกันที่ผู้รับจ้างนำมามอบให้ดังกล่าวลดลงหรือเสื่อมค่าลง หรือมีอายุไม่ครอบคลุมถึงความรับผิดชอบของผู้รับจ้างตลอดอายุสัญญา ไม่ว่าจะด้วยเหตุใดๆ ก็ตาม รวมถึงกรณี ผู้รับจ้างส่งมอบงานล่าช้าเป็นเหตุให้ระยะเวลาแล้วเสร็จหรือวันครบกำหนดความรับผิดชอบในความชำรุดบกพร่องตามสัญญาเปลี่ยนแปลงไป ไม่ว่าจะเกิดขึ้นคราวใด ผู้รับจ้างต้องหาหลักประกันใหม่หรือหลักประกันเพิ่มเติมให้มีจำนวนครบถ้วนตามวรรคหนึ่งนำมามอบให้แก่ผู้ว่าจ้างภายใน ๗ (เจ็ด) วัน นับถัดจากวันที่ได้รับแจ้งเป็นหนังสือจากผู้ว่าจ้าง

หลักประกันที่ผู้รับจ้างนำมามอบไว้ตามข้อนี้ ผู้ว่าจ้างจะคืนให้แก่ผู้รับจ้าง โดยไม่มีดอกเบี้ยเมื่อผู้รับจ้างพ้นจากข้อผูกพัน และความรับผิดชอบทั้งปวงตามสัญญานี้แล้ว

(ลงชื่อ).....  
(นายประสาธ รัตนภรณ์) ผู้ว่าจ้าง  
(นางสาวกุลธิดา หมื่นละม้าย)  
พยาน

(ลงชื่อ)..... ผู้รับจ้าง  
(นายวิลาส คงสงค์)  
(นางชุตินา สืบสาย)  
พยาน

**ข้อ ๔ (ข) ค่าจ้างและการจ่ายเงิน**

ผู้ว่าจ้าง ตกลงจ่าย และผู้รับจ้างตกลงรับเงินค่าจ้างจำนวนเงิน ๓๒๘,๐๐๐.๐๐ บาท (สามแสนสองหมื่นแปดพันบาทถ้วน) ซึ่งได้รวมภาษีมูลค่าเพิ่ม จำนวน ๒๑,๔๕๗.๙๔ บาท (สองหมื่นหนึ่งพันสี่ร้อยห้าสิบบาทเก้าสิบสี่สตางค์) ตลอดจน ภาษีอากรอื่น ๆ และค่าใช้จ่ายทั้งปวงด้วยแล้ว โดยถือราคาเหมารวม เป็นเกณฑ์ และกำหนดการจ่ายเงิน เป็นงวด ๆ ดังนี้

งวดที่ ๑ เป็นจำนวนเงิน ๓๒๘,๐๐๐.๐๐ บาท (สามแสนสองหมื่นแปดพันบาทถ้วน) เมื่อผู้รับจ้างได้ปฏิบัติงาน โครงการบุกเบิกถนนสายต้นหัวเกรียน - บ้านนายพันพิเชษฐ์ คุเขนภักดี หมู่ที่ ๓ ต.นาบอน อ.นาบอน จ.นครศรีธรรมราช เมื่อได้ส่งมอบงานครบถ้วนตามสัญญาแล้ว ให้แล้วเสร็จภายใน ๒๒ เมษายน ๒๕๖๘

**ข้อ ๕. เงินค่าจ้างล่วงหน้า**

ผู้ว่าจ้างตกลงจ่ายเงินค่าจ้างล่วงหน้าให้แก่ผู้รับจ้างเป็นจำนวนเงิน - บาท ซึ่งเท่ากับร้อยละ - ของราคา ค่าจ้าง ตามสัญญาที่ระบุไว้ ในข้อ ๔

เงินค่าจ้างล่วงหน้าดังกล่าวจะจ่ายให้ภายหลังจากที่ผู้รับจ้างได้วางหลักประกันการรับเงินค่าจ้างล่วงหน้าเป็นหนังสือค้ำประกันหรือหนังสือค้ำประกันอิเล็กทรอนิกส์ของธนาคารภายในประเทศ หรือพันธบัตรรัฐบาลไทย เพิ่มเติมตาม จำนวนเงินค่าจ้างล่วงหน้านั้นให้แก่ผู้ว่าจ้าง ผู้รับจ้างจะต้องออกใบเสร็จรับเงินค่าจ้างล่วงหน้า ตามแบบที่ผู้ว่าจ้างกำหนดให้ และผู้รับจ้างตกลงที่จะกระทำตามเงื่อนไขอันเกี่ยวกับการใช้จ่ายและการใช้คืนเงินค่าจ้างล่วงหน้าดังกล่าวนี้

๕.๑ ผู้รับจ้างจะใช้เงินค่าจ้างล่วงหน้านั้นเพื่อเป็นค่าใช้จ่ายในการปฏิบัติงานตามสัญญาเท่านั้นหาก ผู้รับจ้างใช้จ่ายเงินค่าจ้างล่วงหน้า หรือส่วนใดส่วนหนึ่งของเงินค่าจ้างล่วงหน้าในทางอื่นผู้ว่าจ้างอาจจะเรียกเงินค่าจ้างล่วงหน้าคืนจากผู้รับจ้างหรือบังคับเอาจากหลักประกันการรับเงินค่าจ้างล่วงหน้าได้ทันที

๕.๒ เมื่อผู้ว่าจ้างเรียกร้อง ผู้รับจ้างต้องแสดงหลักฐานการใช้จ่ายเงินค่าจ้างล่วงหน้าเพื่อพิสูจน์ว่าได้ เป็นไปตามข้อ ๕.๑ ภายในกำหนด ๑๕ (สิบห้า) วัน นับถัดจากวันได้รับแจ้งเป็นหนังสือจากผู้ว่าจ้างหากผู้รับจ้างไม่อาจแสดงหลักฐานดังกล่าวภายในกำหนด ๑๕ (สิบห้า) วัน ผู้ว่าจ้างอาจเรียกเงินค่าจ้างล่วงหน้าคืนจากผู้รับจ้าง หรือบังคับเอาจากหลัก ประกันการรับเงินค่าจ้างล่วงหน้าได้ทันที

๕.๓ (ข) (สำหรับสัญญาที่เป็นราคาเหมารวม)

ในการจ่ายเงินค่าจ้างให้แก่ผู้รับจ้างตามข้อ ๕ ผู้ว่าจ้างจะหักเงินค่าจ้างในแต่ละงวดเพื่อชดใช้ คืนเงินค่าจ้างล่วงหน้าไว้จำนวนร้อยละ - ของจำนวนเงินค่าจ้างในแต่ละงวดจนกว่าจำนวนเงินไว้จะครบตามจำนวนเงินที่หักค่า จ้างล่วงหน้าที่ผู้รับจ้างได้รับไปแล้ว ยกเว้นค่าจ้างงวดสุดท้ายจะหักไว้เป็นจำนวนเท่ากับจำนวนเงินค่าจ้างล่วงหน้าที่เหลือทั้งหมด

(ลงชื่อ).....  
(นายประสาธ รัตนภรณ์)  
(นางสาวกุลธิดา หมื่นละม้าย)  
(นางชุตินา สืบสาย)

(ลงชื่อ).....  
(นายวิลาส คงสงค์)  
(นางชุตินา สืบสาย)

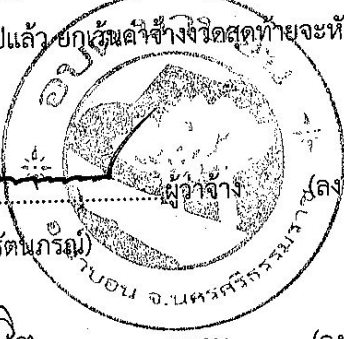



**ข้อ ๗ (ข) กำหนดเวลาแล้วเสร็จและสิทธิของผู้ว่าจ้างในการบอกเลิกสัญญา**

ผู้รับจ้างต้องเริ่มทำงานที่รับจ้างภายในวันที่ ๒๒ กุมภาพันธ์ ๒๕๖๘ และจะต้องทำงานให้แล้วเสร็จบริบูรณ์ภายในวันที่ ๒๒ เมษายน ๒๕๖๘ ถ้าผู้รับจ้างมิได้ลงมือทำงานภายในกำหนดเวลา หรือไม่สามารทำงานให้แล้วเสร็จตามกำหนดเวลา หรือมีเหตุให้เชื่อได้ว่าผู้รับจ้างไม่สามารถทำงานให้แล้วเสร็จภายในกำหนดเวลา หรือจะแล้วเสร็จล่าช้าเกินกว่ากำหนดเวลา หรือผู้รับจ้างทำผิดสัญญาข้อใดข้อหนึ่ง หรือตกเป็นผู้ถูกพิทักษ์ทรัพย์เด็ดขาด หรือตกเป็นผู้ล้มละลาย หรือเพิกเฉย ไม่ปฏิบัติตามคำสั่งของคณะกรรมการตรวจรับพัสดุหรือผู้ควบคุมงานหรือบริษัทที่ปรึกษาซึ่งได้รับมอบอำนาจจากผู้ว่าจ้าง ผู้ว่าจ้างมีสิทธิที่จะบอกเลิกสัญญานี้ได้ และมีสิทธิจ้างผู้รับจ้างรายใหม่เข้าทำงานของผู้รับจ้างให้ลุ่สว่างไปด้วย การใช้สิทธิบอกเลิกสัญญานั้นไม่กระทบสิทธิของผู้ว่าจ้างที่จะเรียกร้องค่าเสียหายจากผู้รับจ้าง

การที่ผู้ว่าจ้างไม่ใช้สิทธิเลิกสัญญาดังกล่าวข้างต้นไม่เป็นเหตุให้ผู้รับจ้างพ้นจากความรับผิดชอบตามสัญญา

**ข้อ ๘ ความรับผิดชอบในความชำรุดบกพร่องของงานจ้าง**

เมื่องานแล้วเสร็จบริบูรณ์ และผู้ว่าจ้างได้รับมอบงานจากผู้รับจ้างหรือจากผู้รับจ้างรายใหม่ ในกรณีที่มีการบอกเลิกสัญญาตามข้อ ๗ หากมีเหตุชำรุดบกพร่องหรือเสียหายเกิดขึ้นจากการจ้างนี้ ภายในกำหนด ๒ (สอง) ปี นับถัดจากวันที่ได้รับมอบงานดังกล่าว ซึ่งความชำรุดบกพร่องหรือเสียหายนั้นเกิดจากความบกพร่องของผู้รับจ้างอันเกิดจากการใช้วัสดุที่ไม่ถูกต้องหรือทำไม่เรียบร้อย หรือทำไม่ถูกต้องตามมาตรฐานแห่งหลักวิชา ผู้รับจ้างจะต้องรีบทำการแก้ไข ให้เป็นที่เรียบร้อยโดยไม่มีชักช้า โดยผู้ว่าจ้างไม่ต้องออกเงินใดๆ ในการนี้ทั้งสิ้น หากผู้รับจ้างไม่กระทำการดังกล่าวภายในกำหนด ๗ (เจ็ด) วัน นับถัดจากวันที่ได้รับแจ้งเป็นหนังสือจาก ผู้ว่าจ้างหรือไม่ทำการแก้ไขให้ถูกต้องเรียบร้อยภายในเวลาที่ผู้ว่าจ้างกำหนด ให้ผู้ว่าจ้างมีสิทธิที่จะทำการนั้นเองหรือจ้างผู้อื่นให้ทำงานนั้น โดยผู้รับจ้างต้องเป็นผู้ออกค่าใช้จ่ายเองทั้งสิ้น

ในกรณีเร่งด่วนจำเป็นต้องรีบแก้ไขเหตุชำรุดบกพร่องหรือเสียหายโดยเร็ว และไม่อาจรอให้ผู้รับจ้างแก้ไข ในระยะเวลาที่กำหนดไว้ตามวรรคหนึ่งได้ ผู้ว่าจ้างมีสิทธิเข้าจัดการแก้ไขเหตุชำรุดบกพร่องหรือเสียหายนั้นเอง หรือจ้างผู้อื่นให้ซ่อมแซมความชำรุดบกพร่องหรือเสียหาย โดยผู้รับจ้าง ต้องรับผิดชอบชำระค่าใช้จ่ายทั้งหมด

การที่ผู้ว่าจ้างทำการนั้นเอง หรือจ้างผู้อื่นให้ทำงานนั้นแทนผู้รับจ้าง ไม่ทำให้ผู้รับจ้าง หลุดพ้นจากความรับผิดชอบตามสัญญา หากผู้รับจ้างไม่ชดใช้ค่าใช้จ่ายหรือค่าเสียหายตามที่ผู้ว่าจ้างเรียกร้องผู้ว่าจ้างมีสิทธิบังคับจากหลักประกันการปฏิบัติตามสัญญาได้

**ข้อ ๙ การจ้างช่วง**

ผู้รับจ้างจะต้องไม่เอางานทั้งหมดหรือแต่บางส่วนแห่งสัญญานี้ไปจ้างช่วงอีกทอดหนึ่ง เว้นแต่การจ้างช่วงงานแต่บางส่วนที่ได้รับอนุญาตเป็นหนังสือจากผู้ว่าจ้างแล้ว การที่ผู้ว่าจ้างได้อนุญาตให้จ้างช่วงงานแต่บางส่วนดังกล่าวนี้ ไม่เป็นเหตุให้ผู้รับจ้างหลุดพ้นจาก ความรับผิดชอบหรือพ้นหน้าที่ตามสัญญานี้ และผู้รับจ้างจะยังคงต้องรับผิดชอบในความผิดและความประมาทเลินเล่อของผู้รับจ้างช่วง หรือของตัวแทนหรือลูกจ้างของผู้รับจ้างช่วงนั้นทุกประการ

(ลงชื่อ).....

(นายประสัท รัตติกาน)

(ลงชื่อ).....

(นายวิลาส คงสงค์)

(ลงชื่อ).....

(นางสาวกุลธิดา หมิ่นละม้าย)

(ลงชื่อ).....

(นางชุตินา สืบสาย)



กรณีผู้รับจ้างไปจ้างช่างงานแต่บางส่วนโดยฝ่าฝืนความในวรรคหนึ่ง ผู้รับจ้างต้องชำระค่าปรับให้แก่ผู้ว่าจ้างเป็นจำนวนเงินในอัตราร้อยละ ๑๐ (สิบ) ของวงเงินของงานที่จ้างช่วงตามสัญญา ทั้งนี้ ไม่ตัดสิทธิผู้ว่าจ้างในการบอกเลิกสัญญา

#### ข้อ ๑๐ การควบคุมงานของผู้รับจ้าง

ผู้รับจ้างจะต้องควบคุมงานที่รับจ้างอย่างเอาใจใส่ ด้วยประสิทธิภาพและความชำนาญ และในระหว่างทำงานที่รับจ้างจะต้องจัดให้มีผู้แทนซึ่งทำงานเต็มเวลาเป็นผู้รับผิดชอบควบคุมงานของ ผู้รับจ้าง ผู้แทนดังกล่าวจะต้องได้รับมอบอำนาจจากผู้รับจ้าง คำสั่งหรือคำแนะนำต่างๆ ที่ผู้ว่าจ้าง คณะกรรมการตรวจรับพัสดุ ผู้ควบคุมงาน หรือบริษัทที่ปรึกษาที่ผู้ว่าจ้างแต่งตั้ง ได้แจ้งแก่ผู้แทนเช่นว่านั้น ให้ถือว่าเป็นคำสั่งหรือคำแนะนำที่ได้แจ้งแก่ผู้รับจ้าง การแต่งตั้งผู้แทนตามข้อนี้จะต้องทำเป็นหนังสือและต้องได้รับความเห็นชอบเป็นหนังสือ จากผู้ว่าจ้าง การเปลี่ยนตัวหรือแต่งตั้งผู้แทนใหม่จะทำได้หากไม่ได้รับความเห็นชอบ เป็นหนังสือจากผู้ว่าจ้างก่อน

ผู้ว่าจ้างมีสิทธิที่จะขอให้เปลี่ยนตัวผู้แทนตามวรรคหนึ่ง โดยแจ้งเป็นหนังสือไปยังผู้รับจ้าง และผู้รับจ้างจะต้องทำการเปลี่ยนตัวผู้แทนนั้นโดยพลัน โดยไม่คิดค่าจ้างหรือราคาเพิ่มหรืออ้างเป็นเหตุเพื่อขยายอายุสัญญาอันเนื่องมาจากเหตุนี้

#### ข้อ ๑๑ ความรับผิดชอบของผู้รับจ้าง

ผู้รับจ้างจะต้องรับผิดชอบต่ออุบัติเหตุ ความเสียหาย หรือภัยอันตรายใดๆ อันเกิดจาก การปฏิบัติงานของผู้รับจ้าง และจะต้องรับผิดชอบต่อความเสียหายจากการกระทำของลูกค้าหรือตัวแทน ของผู้รับจ้าง และจากการปฏิบัติงานของผู้รับจ้าง ช่วงด้วย (ถ้ามี)

ความเสียหายใดๆ อันเกิดแก่งานที่ผู้รับจ้างได้ทำขึ้น แม้จะเกิดขึ้นเพราะเหตุสุดวิสัย ก็ตาม ผู้รับจ้างจะต้องรับผิดชอบโดยซ่อมแซมให้คืนดีหรือ เปลี่ยนให้ใหม่โดยค่าใช้จ่ายของผู้รับจ้างเอง เว้นแต่ความเสียหายนั้นเกิดจากความผิดของผู้ว่าจ้าง ทั้งนี้ ความรับผิดชอบของผู้รับจ้างดังกล่าวในข้อนี้จะสิ้นสุดลงเมื่อผู้ว่าจ้างได้รับมอบงานครั้งสุดท้าย ซึ่งหลังจากนั้นผู้รับจ้างจะต้องรับผิดชอบเพียงในกรณีชำรุดบกพร่อง หรือความเสียหายดังกล่าวในข้อ ๘ เท่านั้น

ผู้รับจ้างจะต้องรับผิดชอบต่อบุคคลภายนอกในความเสียหายใดๆ อันเกิดจาก การปฏิบัติงานของผู้รับจ้าง หรือลูกจ้างหรือตัวแทนของผู้รับจ้าง รวมถึงผู้รับจ้างช่วง (ถ้ามี) ตามสัญญานี้ หากผู้ว่าจ้างถูกเรียกร้องหรือฟ้องร้องหรือต้องชดใช้ค่าเสียหายให้แก่บุคคลภายนอกไปแล้ว ผู้รับจ้างจะต้อง ดำเนินการใดๆ เพื่อให้มีการว่าต่างแก้ต่างให้แก่ผู้ว่าจ้างโดยค่าใช้จ่ายของผู้รับจ้างเอง รวมทั้งผู้รับจ้างจะต้องชดใช้ค่าเสียหายนั้นๆ ตลอดจนค่าใช้จ่ายใดๆ อันเกิดจากการถูกเรียกร้องหรือถูกฟ้องร้องให้แก่ผู้ว่าจ้างทันที

#### ข้อ ๑๒ การจ่ายเงินแก่ลูกจ้าง

ผู้รับจ้างจะต้องจ่ายเงินแก่ลูกจ้างที่ผู้รับจ้างได้จ้างมาในอัตราและตามกำหนดเวลา ที่ผู้รับจ้างได้ตกลงหรือทำสัญญาไว้ต่อลูกจ้างดังกล่าว

(ลงชื่อ).....

(นายประสาธ รัตน์ภรณ์)

(ลงชื่อ).....

(นางสาวกุลธิดา หมิ่นละม้าย)



(ลงชื่อ).....

(นายวิลาส คงสงค์)

(ลงชื่อ).....

(นางชุตินา สืบสาย)



ถ้าผู้รับจ้างไม่จ่ายเงินค่าจ้างหรือค่าทดแทนอื่นใดแก่ลูกจ้างดังกล่าวในวรรคหนึ่ง ผู้ว่าจ้างมีสิทธิที่จะเอาเงินค่าจ้างที่จะต้องจ่ายแก่ผู้รับจ้างมาจ่ายให้แก่ลูกจ้างของผู้รับจ้างดังกล่าว และให้ถือว่าผู้ว่าจ้างได้จ่ายเงินจำนวนนั้นเป็นค่าจ้างให้แก่ผู้รับจ้างตามสัญญาแล้ว

ผู้รับจ้างจะต้องจัดให้มีประกันภัยสำหรับลูกจ้างทุกคนที่จ้างมาทำงาน โดยให้ครอบคลุมถึงความรับผิดชอบทั้งปวงของผู้รับจ้าง รวมทั้งผู้รับจ้างช่วง (ถ้ามี) ในกรณีความเสียหายที่คิดค่าสินไหมทดแทนได้ตามกฎหมาย ซึ่งเกิดจากอุบัติเหตุหรือภัยอันตรายใดๆ ต่อลูกจ้างหรือบุคคลอื่น ที่ผู้รับจ้างหรือผู้รับจ้างช่วงจ้างมาทำงาน ผู้รับจ้างจะต้องส่งมอบกรมธรรม์ประกันภัยดังกล่าว พร้อมทั้งหลักฐานการชำระเบี้ยประกันให้แก่ผู้ว่าจ้างเมื่อผู้ว่าจ้างเรียกร้อง

#### ข้อ ๑๓ การตรวจงานจ้าง

ถ้าผู้ว่าจ้างแต่งตั้งคณะกรรมการตรวจรับพัสดุ ผู้ควบคุมงาน หรือบริษัท ที่ปรึกษา เพื่อควบคุมการทำงานของ ผู้รับจ้าง คณะกรรมการตรวจ รับพัสดุ ผู้ควบคุมงาน หรือบริษัทที่ปรึกษานั้น มีอำนาจเข้าไปตรวจการงานในโรงงานและสถานที่ก่อสร้างได้ตลอดเวลา และผู้รับจ้างจะต้องอำนวยความสะดวกและให้ความช่วยเหลือในการนั้นตามสมควร

การที่มีคณะกรรมการตรวจรับพัสดุ ผู้ควบคุมงาน หรือบริษัทที่ปรึกษานั้น หากทำให้ผู้รับจ้างพ้นความรับผิดชอบตามสัญญานี้ข้อใดข้อหนึ่งไม่

#### ข้อ ๑๔ แบบรูปและรายการละเอียดคลาดเคลื่อน

ผู้รับจ้างรับรองว่าได้ตรวจสอบและทำความเข้าใจในแบบรูปและรายการละเอียดโดยถี่ถ้วนแล้ว หากปรากฏว่าแบบรูปและรายการละเอียดนั้นผิดพลาดหรือคลาดเคลื่อน ไปจากหลักการทางวิศวกรรมหรือทางเทคนิค ผู้รับจ้างตกลงที่จะปฏิบัติตามคำวินิจฉัยของผู้ว่าจ้าง คณะกรรมการตรวจรับพัสดุ ผู้ควบคุมงาน หรือบริษัทที่ปรึกษาที่ผู้ว่าจ้างแต่งตั้ง เพื่อให้ งานแล้วเสร็จบริบูรณ์ คำวินิจฉัยดังกล่าวให้ถือเป็นที่สุด โดยผู้รับจ้างจะคิดค่าจ้าง ค่าเสียหาย หรือค่าใช้จ่ายใดๆ เพิ่มขึ้น จากผู้ว่าจ้างหรือขอขยายอายุสัญญาไม่ได้

#### ข้อ ๑๕ การควบคุมงานโดยผู้ว่าจ้าง

ผู้รับจ้างตกลงว่าคณะกรรมการตรวจรับพัสดุ ผู้ควบคุมงาน หรือบริษัท ที่ปรึกษาที่ผู้ว่าจ้างแต่งตั้ง มีอำนาจที่จะตรวจสอบและควบคุมงานเพื่อให้เป็นไปตาม สัญญานี้ และมีอำนาจที่จะสั่งให้แก้ไขเปลี่ยนแปลงเพิ่มเติม หรือตัดทอนซึ่งงานตามสัญญานี้ หากผู้รับจ้างขัดขืน ไม่ปฏิบัติตาม ผู้ว่าจ้าง คณะกรรมการตรวจ รับพัสดุ ผู้ควบคุมงาน หรือบริษัทที่ปรึกษา มีอำนาจ ที่จะสั่งให้หยุดการนั้นชั่วคราวได้ ความล่าช้าในกรณีเช่นนี้ ผู้รับจ้างจะถือเป็นเหตุขอขยายระยะเวลา การปฏิบัติงานตามสัญญาหรือเรียกร้องค่าเสียหายใดๆ ไม่ได้ทั้งสิ้น

(ลงชื่อ).....  
(นายประสพ รัตนกรณ)

(ลงชื่อ).....  
(นางสาวกุลธิดา หมื่นละม้าย)

(ลงชื่อ).....  
(นายวิลาส คงสงค์)

(ลงชื่อ).....  
(นางชุตินา สืบสาย)

**ข้อ ๑๖ งานพิเศษและการแก้ไขงาน**

ผู้ว่าจ้างมีสิทธิที่จะสั่งเป็นหนังสือให้ผู้รับจ้างทำงานพิเศษซึ่งไม่ได้แสดงไว้หรือรวมอยู่ในเอกสารสัญญานี้ หากงานพิเศษนั้นๆ อยู่ในขอบข่ายทั่วไปแห่งวัตถุประสงค์ของสัญญา นอกจากนี้ ผู้ว่าจ้างยังมีสิทธิสั่งให้เปลี่ยนแปลงหรือแก้ไข แบบรูปและข้อกำหนดต่างๆ ในเอกสารสัญญาอีกด้วย

อัตราค่าจ้างหรือราคาที่กำหนดไว้ในสัญญานี้ ให้กำหนดใช้สำหรับงานพิเศษ หรืองานที่เพิ่มเติมขึ้น หรือตัด ทอนลงทั้งปวงตามคำสั่งของผู้ว่าจ้าง หากในสัญญาไม่ได้กำหนดไว้ถึงอัตราค่าจ้าง หรือราคาใดๆ ที่จะนำมาใช้สำหรับงานพิเศษ หรืองานที่เพิ่มขึ้นหรือลดลงดังกล่าว ผู้ว่าจ้าง และผู้รับจ้างจะได้ตกลงกันที่จะกำหนดอัตราค่าจ้างหรือราคาที่เพิ่มขึ้นหรือลดลง รวมทั้งการขยายระยะเวลา (ถ้ามี) กันใหม่เพื่อความเหมาะสม ในกรณีที่เกิดตกลงกันไม่ได้ ผู้ว่าจ้างจะกำหนดอัตราจ้าง หรือราคาตาม แต่ผู้ว่าจ้างจะเห็นว่าเหมาะสมและถูกต้อง ซึ่งผู้รับจ้างจะต้องปฏิบัติตามคำสั่งของผู้ว่าจ้างไปก่อนเพื่อมิให้เกิดความเสียหาย แก่งานที่จ้าง

**ข้อ ๑๗ ค่าปรับ**

หากผู้รับจ้างไม่สามารถทำงานให้แล้วเสร็จภายในเวลาที่กำหนดไว้ในสัญญาและผู้ว่าจ้างยังมิได้บอกเลิก สัญญา ผู้รับจ้างจะต้องชำระค่าปรับให้แก่ผู้ว่าจ้างเป็น จำนวนเงินวันละ ๘๒๐.๐๐ - บาท (แปดร้อยยี่สิบบาทถ้วน) และจะต้อง ชำระค่าใช้จ่ายในการควบคุมงาน (ถ้ามี) ในเมื่อผู้ว่าจ้าง ต้องจ้างผู้ควบคุมงานอีกต่อหนึ่งเป็นจำนวนเงินวันละ ๓๐๐.- บาท (สาม ร้อยบาทถ้วน) นับถัดจากวันที่ครบกำหนดเวลาแล้วเสร็จของงานตามสัญญาหรือวันที่ผู้ว่าจ้างได้ขยายเวลาทำงานให้ จนถึงวันที่ ทำงานแล้วเสร็จจริง นอกจากนี้ ผู้รับจ้างยอมให้ผู้ว่าจ้างเรียกค่าเสียหายอันเกิดขึ้นจากการที่ผู้รับจ้างทำงานล่าช้าเฉพาะส่วนที่ เกินกว่าจำนวนค่าปรับและค่าใช้จ่ายดังกล่าวได้อีกด้วย

ในระหว่างที่ผู้ว่าจ้างยังมิได้บอกเลิกสัญญานั้น หากผู้ว่าจ้างเห็นว่าผู้รับจ้าง จะไม่สามารถปฏิบัติตามสัญญา ต่อไปได้ ผู้ว่าจ้างจะใช้สิทธิบอกเลิกสัญญาและใช้สิทธิตามข้อ ๑๘ ก็ได้ และถ้าผู้ว่าจ้างได้แจ้งข้อเรียกร้องไปยังผู้รับจ้างเมื่อครบ กำหนดเวลาแล้วเสร็จของงานขอให้ชำระค่าปรับแล้ว ผู้ว่าจ้างมีสิทธิที่จะปรับผู้รับจ้างจนถึงวันบอกเลิกสัญญาได้อีกด้วย

**ข้อ ๑๘ สิทธิของผู้ว่าจ้างภายหลังบอกเลิกสัญญา**

ในกรณีที่ผู้ว่าจ้างบอกเลิกสัญญา ผู้ว่าจ้างอาจทำงานนั้นเองหรือว่าจ้างผู้อื่นให้ทำงานนั้นต่อจนแล้วเสร็จ ก็ได้ ผู้ว่าจ้างหรือผู้รับจ้างทำงานนั้นต่อมีสิทธิใช้เครื่องใช้ในการก่อสร้าง สิ่งก่อสร้างขึ้นชั่วคราวสำหรับงานก่อสร้าง และวัสดุต่างๆ ซึ่งเห็นว่าจะต้องสงวนเอาไว้เพื่อการปฏิบัติตามสัญญา ตามที่เห็นสมควร

ในกรณีดังกล่าว ผู้ว่าจ้างมีสิทธิริบหรือบังคับจากหลักประกันการปฏิบัติตามสัญญาทั้งหมด หรือบางส่วน ตามแต่จะเห็นสมควร นอกจากนั้น ผู้รับจ้างจะต้องรับผิดชอบในค่าเสียหายซึ่งเป็นจำนวน เกินกว่าหลักประกันการปฏิบัติตาม สัญญา รวมทั้งค่าใช้จ่ายที่เพิ่มขึ้น ในการทำงานนั้นต่อให้แล้วเสร็จตามสัญญา ตลอดจนค่าใช้จ่ายในการควบคุมงานเพิ่ม (ถ้ามี) ซึ่ง ผู้ว่าจ้างจะหัก เอาจากเงินประกันผลงานหรือจำนวนเงินใดๆ ที่จะจ่ายให้แก่ผู้รับจ้างก็ได้

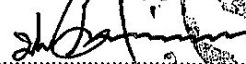
(ลงชื่อ).....  
  
(นายประสาธ รัตนสิद्धิม)

(ลงชื่อ).....  
  
(นายวิลาส คงสงค์)

(ลงชื่อ).....  
  
(นางสาวกุลธิดา หมั่นละม้าย)

(ลงชื่อ).....  
  
(นางชุตินา สิบสาย)



**ข้อ ๑๙. การบังคับค่าปรับ ค่าเสียหาย และค่าใช้จ่าย**

ในกรณีที่ผู้รับจ้างไม่ปฏิบัติตามสัญญาข้อหนึ่งข้อใดด้วยเหตุใดๆ ก็ตาม จนเป็นเหตุให้เกิดค่าปรับ ค่าเสียหาย หรือค่าใช้จ่ายแก่ผู้ว่าจ้าง ผู้รับจ้างต้องชดใช้ค่าปรับ ค่าเสียหาย หรือค่าใช้จ่ายดังกล่าวให้แก่ผู้ว่าจ้างโดยสิ้นเชิงภายในกำหนด ๗ (เจ็ด) วัน นับถัดจากวันที่ได้รับแจ้งเป็นหนังสือจากผู้ว่าจ้าง หากผู้รับจ้างไม่ชดใช้ให้ถูกต้องครบถ้วนภายในระยะเวลาดังกล่าวให้ผู้ว่าจ้างมีสิทธิที่จะหักเอาจากจำนวนเงินค่าจ้างที่ต้องชำระ หรือจากเงินประกันผลงาน ของผู้รับจ้าง หรือบังคับจากหลักประกันการปฏิบัติตามสัญญาได้ทันที

หากค่าปรับ ค่าเสียหาย หรือค่าใช้จ่ายที่บังคับจากเงินค่าจ้างที่ต้องชำระ เงินประกันผลงาน หรือหลักประกันการปฏิบัติตามสัญญาแล้วยังไม่เพียงพอ ผู้รับจ้างยินยอมชำระส่วนที่เหลือ ที่ยังขาดอยู่จนครบถ้วนตามจำนวนค่าปรับ ค่าเสียหาย หรือค่าใช้จ่ายนั้น ภายในกำหนด ๗ (เจ็ด) วัน นับถัดจากวันที่ได้รับแจ้งเป็นหนังสือจากผู้ว่าจ้าง

หากมีเงินค่าจ้างตามสัญญาที่หักไว้จ่ายเป็นค่าปรับ ค่าเสียหาย หรือค่าใช้จ่ายแล้วยังเหลืออยู่อีกเท่าใด ผู้ว่าจ้างจะคืนให้แก่ผู้รับจ้างทั้งหมด

**ข้อ ๒๐ การทำบริเวณก่อสร้างให้เรียบร้อย**

ผู้รับจ้างจะต้องรักษาบริเวณสถานที่ปฏิบัติงานตามสัญญานี้ รวมทั้งโรงงานหรือ สิ่งอำนวยความสะดวกในการทำงานของผู้รับจ้าง ลูกจ้าง ตัวแทน หรือผู้รับจ้างช่วง (ถ้ามี) ให้สะอาด ปลอดภัย และมีประสิทธิภาพในการใช้งานตลอดระยะเวลาการจ้าง และเมื่อทำงานเสร็จสิ้นแล้วจะต้องขนย้ายบรรดาเครื่องใช้ในการทำงานจ้างรวมทั้งวัสดุ ขยะมูลฝอย และสิ่งก่อสร้างชั่วคราวต่างๆ (ถ้ามี) ทั้งจะต้องกลบเกลี่ยพื้นดินให้เรียบร้อยเพื่อให้บริเวณทั้งหมดอยู่ในสภาพที่สะอาดและใช้งานได้ทันที

**ข้อ ๒๑ การงดหรือลดค่าปรับ หรือการขยายเวลาปฏิบัติงานตามสัญญา**

ในกรณีที่มีเหตุเกิดจากความผิดหรือความบกพร่องของฝ่ายผู้ว่าจ้าง หรือเหตุสุดวิสัย หรือเกิดจากพฤติการณ์อันหนึ่งอันใดที่ผู้รับจ้างไม่ต้องรับผิดชอบตามกฎหมาย หรือเหตุอื่นตามที่กำหนด ในกฎกระทรวง ซึ่งออกตามความในกฎหมายว่าด้วยการจัดซื้อจัดจ้างและการบริหารพัสดุภาครัฐ ทำให้ผู้รับจ้างไม่สามารถทำงานให้แล้วเสร็จตามเงื่อนไขและกำหนดเวลาแห่งสัญญานี้ได้ ผู้รับจ้างจะต้องแจ้งเหตุหรือพฤติการณ์ดังกล่าวพร้อมหลักฐานเป็นหนังสือให้ผู้ว่าจ้างทราบ เพื่อของดหรือลดค่าปรับ หรือขยายเวลาทำงานออกไปภายใน ๑๕ (สิบห้า) วันนับถัดจากวันที่เหตุนั้นสิ้นสุดลง หรือตามที่กำหนดในกฎกระทรวงดังกล่าว แล้วแต่กรณี

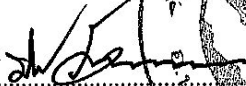
(ลงชื่อ)  (นายประสาธ รัตนภักดิ์) (นางสาวกุลธิดา หมื่นละม้าย)

(ลงชื่อ)  (นายวิลาส คงสงค์) (นางชุตินา สืบสาย)

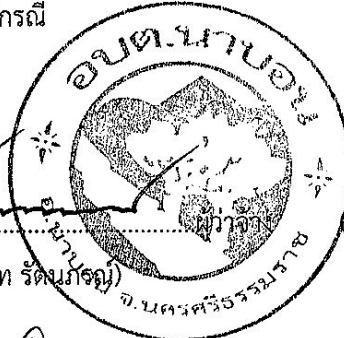

ถ้าผู้รับจ้างไม่ปฏิบัติให้เป็นไปตามความในวรรคหนึ่ง ให้ถือว่าผู้รับจ้างได้ละสิทธิเรียกร้อง ในการที่จะขอ  
งดหรือลดค่าปรับ หรือขยายเวลาทำงานออกไปโดยไม่มีเงื่อนไขใดๆ ทั้งสิ้น เว้นแต่ กรณีเหตุเกิดจากความผิดหรือความบกพร่อง  
ของฝ่ายผู้ว่าจ้าง ซึ่งมีหลักฐานชัดเจน หรือผู้ว่าจ้างทราบดี อยู่แล้วตั้งแต่ต้น

การงดหรือลดค่าปรับ หรือขยายกำหนดเวลาทำงานตามวรรคหนึ่ง อยู่ในดุลพินิจของผู้ว่าจ้างที่จะ  
พิจารณาตามที่เห็นสมควร

### ข้อ ๒๒. การใช้เรือไทย

ในการปฏิบัติตามสัญญา นี้ หากผู้รับจ้างจะต้องส่งหรือนำของเข้ามาจากต่างประเทศรวมทั้งเครื่องมือ  
และอุปกรณ์ที่ต้องนำเข้ามาเพื่อปฏิบัติงานตามสัญญา ไม่ว่าผู้รับจ้างจะเป็นผู้นำของเข้ามาเองหรือนำเข้ามาโดยผ่านตัวแทนหรือ  
บุคคลอื่นใด ถ้าสิ่งของนั้นต้องนำเข้ามาโดยทางเรือในเส้นทางเดินเรือที่มีเรือไทยเดินอยู่และสามารถให้บริการรับขนได้ตามที่  
รัฐมนตรีว่าการกระทรวงคมนาคมประกาศกำหนด ผู้รับจ้างต้องจัดการให้สิ่งของดังกล่าวบรรทุกโดยเรือไทยหรือเรือที่มีสิทธิเช่น  
เดียวกับเรือไทยจากต่างประเทศมายังประเทศไทยแล้วจะได้รับอนุญาตจากกรมเจ้าท่าก่อนบรรทุกของนั้นลงเรืออื่นที่มีชื่อเรือ  
ไทยหรือเป็นของที่รัฐมนตรีว่าการกระทรวงคมนาคมประกาศยกเว้นให้บรรทุกโดยเรืออื่นได้ ทั้งนี้ ไม่ว่าจะการส่งหรือนำเข้าสิ่งของ  
ดังกล่าวจากต่างประเทศจะเป็นแบบใด

ในการส่งมอบงานตามสัญญาให้แก่ผู้ว่าจ้าง ถ้างานนั้นมีสิ่งของตามวรรคหนึ่ง ผู้รับจ้างจะต้องส่งมอบ  
ใบตราส่ง (Bill of lading) หรือสำเนาใบตราส่งสำหรับของนั้น ซึ่งแสดงว่าได้บรรทุกมาโดยเรือไทยหรือเรือที่มีสิทธิเช่นเดียวกับเรือ  
ไทยให้แก่ผู้ว่าจ้างพร้อมกับการส่งมอบงานด้วย

ในกรณีที่สิ่งของดังกล่าวไม่ได้บรรทุกจากต่างประเทศมายังประเทศไทยโดยเรือไทยหรือเรือที่มีสิทธิ  
เช่นเดียวกับเรือไทย ผู้รับจ้างต้องส่งมอบหลักฐานซึ่งแสดงว่าได้รับอนุญาตจากกรมเจ้าท่า ให้บรรทุกของโดยเรืออื่นได้หรือหลัก  
ฐานซึ่งแสดงว่าได้ชำระค่าธรรมเนียมพิเศษ เนื่องจากการไม่บรรทุกของโดยเรือไทยตามกฎหมาย ว่าด้วยการส่งเสริมการพาณิชย์  
นาวีแล้วอย่างใดอย่างหนึ่งแก่ผู้ว่าจ้างด้วย

ในกรณีที่ผู้รับจ้างไม่ส่งมอบหลักฐานอย่างใดอย่างหนึ่งดังกล่าวในวรรคสองและวรรคสามให้แก่ผู้ว่า  
จ้างแต่จะขอส่งมอบงานดังกล่าวให้ผู้ว่าจ้างก่อนโดยยังไม่รับชำระเงินค่าจ้าง ผู้ว่าจ้างมีสิทธิรับงานดังกล่าวไว้ก่อน และชำระเงิน  
ค่าจ้างเมื่อผู้รับจ้างได้ปฏิบัติถูกต้องครบถ้วนดังกล่าวแล้วได้

### ข้อ ๒๓. มาตรฐานฝีมือช่าง

ผู้รับจ้างตกลงเป็นเงื่อนไขสำคัญว่า ผู้รับจ้างจะต้องมีและใช้ผู้ผ่านการทดสอบมาตรฐานฝีมือช่าง  
จาก..... หรือผู้มีวุฒิปริญญาตรี ปวช. ปวส. และปวท. หรือเทียบเท่าจากสถาบันการศึกษาที่ ก.พ. รับรองให้เข้ารับ  
ราชการได้ ในอัตราไม่ต่ำกว่าร้อยละ..... ของแต่ละสาขาช่าง แต่จะต้องมีช่างจำนวนอย่างน้อย ๑ (หนึ่ง) คน ใน  
แต่ละสาขาช่างดังต่อไปนี้

(ลงชื่อ).....

(นายประสาธน์ รัตนกริช)

(ลงชื่อ).....

(นายวิลาส คงสงค์)

(ลงชื่อ).....

(นางสาวกุลธิดา หมั่นละม้าย)

(ลงชื่อ).....

(นางชุตินา สืบสาย)



๒๓.๑ ก่อสร้าง

๒๓.๒ โยธา

๒๓.๓ สำรวจ

ผู้รับจ้างจะต้องจัดทำบัญชีแสดงจำนวนช่างทั้งหมดโดยจำแนกตามแต่ละสาขาช่างและ ระดับช่าง พร้อมกับบรรยายชื่อช่างผู้ผ่านการทดสอบมาตรฐานฝีมือช่างหรือผู้มีวุฒิปับัตรดังกล่าวในวรรคหนึ่งนำมาแสดงพร้อมหลักฐานต่างๆ ต่อคณะกรรมการตรวจรับพัสดุหรือผู้ควบคุมงาน ก่อนเริ่มลงมือทำงาน และพร้อมที่จะให้ผู้ว่าจ้างหรือเจ้าหน้าที่ของผู้ว่าจ้างตรวจสอบดูได้ตลอด เวลาการทำงานตามสัญญาของผู้รับจ้าง

#### ข้อ ๒๔. การปรับราคาค่าจ้าง

ผู้ว่าจ้างและผู้รับจ้าง ตกลงกันให้ใช้สัญญาปรับราคาได้ สำหรับราคางานก่อสร้างตามสัญญานี้ โดยการนำสูตร Escalation Factor (K) มาใช้คำนวณราคาค่างานที่เปลี่ยนแปลงไป โดยวิธีการต่อไปนี้ ตามเงื่อนไข หลักเกณฑ์ สูตร และวิธีคำนวณที่ใช้กับสัญญาแบบปรับราคาได้ตามมติคณะรัฐมนตรีเมื่อวันที่ ๒๒ สิงหาคม ๒๕๓๒ เรื่องการพิจารณาช่วยเหลือผู้ประกอบการอาชีพงานก่อสร้าง ตามหนังสือสำนักเลขาธิการคณะรัฐมนตรี ที่ นร ๐๒๐๓/ว ๑๐๙ ลงวันที่ ๒๔ สิงหาคม ๒๕๓๒

สูตรการปรับราคา (สูตรค่า K) จะต้องคงที่ที่ระดับที่กำหนดไว้ในวันแล้วเสร็จตามที่กำหนดไว้ในสัญญา หรือภายในระยะเวลาที่ ผู้ว่าจ้าง ได้ขยายออกไป โดยจะใช้สูตรของทางราชการที่ได้รับอนุมัติตามภาคผนวก ๓

สัญญานี้ทำขึ้นเป็นสองฉบับ มีข้อความถูกต้องตรงกัน คู่สัญญาได้อ่านและเข้าใจข้อความโดยละเอียดตลอดแล้ว จึงได้ลงลายมือชื่อ พร้อมทั้งประทับตรา (ถ้ามี) ไว้เป็นสำคัญต่อหน้าพยาน และคู่สัญญาต่างยึดถือไว้ฝ่ายละหนึ่งฉบับ

(ลงชื่อ).....

(นายประสาทร รัตนภรณ์)

(ลงชื่อ).....

(นายวิลาส คงสงค์)

(ลงชื่อ).....

(นางชุตินา สืบสาย)

(ลงชื่อ).....

(นางสาวกุลธิดา หมื่นละม้าย)

เลขที่โครงการ ๖๘๐๒๙๑๖๐๒๒๖

เลขคุมสัญญา ๖๘๐๒๒๒๐๑๘๘๓๒

ใบเสนอราคา

เรียน นายองค์การบริหารส่วนตำบลนาบอน

1.ข้าพเจ้า.ห้างหุ้นส่วนจำกัด จิตติภัทร นคร .สำนักงานใหญ่ ตั้งอยู่บ้านเลขที่ 332/1 หมู่ที่ 2 ตำบล ปากพูน อำเภอเมือง จังหวัดนครศรีธรรมราช โทร 0819794299 โดย นายวิลาส คงสงค์ ผู้ลงนามข้างท้ายนี้ ได้พิจารณาเงื่อนไขต่างๆ ในเอกสารตกลงราคา เลขที่.....และเอกสารเพิ่มเติมเลขที่.....(ถ้ามี) โดยตลอดและยอมรับข้อกำหนดและเงื่อนไขนั้นแล้ว รวมทั้งรับรองว่าข้าพเจ้าเป็นผู้มีคุณสมบัติครบถ้วนตามที่กำหนด และไม่เป็นผู้ทำงานของทางราชการ รัฐวิสาหกิจหรือหน่วยงานบริหารราชการส่วนท้องถิ่น อยู่ในขณะยื่นของเสนอราคาครั้งนี้

2.ข้าพเจ้าขอเสนอที่จะทำงาน ชื่อโครงการ โครงการบุกเบิกถนนสายต้นหัวเกรียน - บ้านนายพันพิเชษฐ์ คชนกักดี หมู่ที่ 3 ตำบลนาบอน อำเภอนาบอน จังหวัดนครศรีธรรมราช ตามข้อกำหนดเงื่อนไขแบบรูปรายการละเอียดแห่งเอกสารตกลงราคา ตามราคาดังที่ได้ระบุไว้ในบัญชีรายการก่อสร้างหรือใบแจ้งปริมาณงานและราคาที่แนบท้ายใบเสนอราคานี้เป็นเงินทั้งสิ้น 328,000 บาท (สามแสนสองหมื่นแปดพันบาทถ้วน) ซึ่งได้รวมภาษีมูลค่าเพิ่ม จำนวน 21,457.94 บาทตลอดจนภาษีอากรอื่นๆ และค่าใช้จ่ายที่ส่งไปเรียบร้อยแล้ว

3.คำเสนอนี้จะยืนอยู่เป็นระยะเวลา 90 วัน นับแต่วันเสนอราคาและองค์การบริหารส่วนตำบลอาจรับคำเสนอนี้ ณ เวลาใดก็ได้ก่อนที่ครบกำหนดระยะเวลาดังกล่าว หรือระยะเวลาที่ได้ยึดไปตามเหตุผลอันสมควรที่องค์การบริหารส่วนตำบลร้องขอ

4.กำหนดเวลาส่งมอบ ข้าพเจ้ารับรองที่จะเริ่มทำ งานตามสัญญาทันที หรือทันทีที่ได้รับแจ้งจากองค์การบริหารส่วนตำบลว่าให้เริ่มทำงานตามสัญญา (แล้วแต่ข้อตกลงในสัญญาจ้าง) และจะส่งมอบงานตามเอกสารตกลงราคา โดยครบถ้วนถูกต้องภายใน 60 วัน นับถัดจากวันเริ่มทำงานตามสัญญา

5.ในกรณีที่ข้าพเจ้าได้รับการพิจารณาให้ชนะการตกลงราคา ข้าพเจ้ารับรองที่จะ  
5.1ทำสัญญาตามแบบสัญญาจ้างแนบท้ายเอกสารตกลงราคา กับองค์การบริหารส่วนตำบล ภายใน 7 วัน นับถัดจากวันที่ได้รับหนังสือแจ้งให้ไปทำสัญญา

5.2 มอบหลักประกันการปฏิบัติตามสัญญาตามที่ระบุไว้ในข้อ 6 ของเอกสารตกลงราคา ให้แก่ องค์การบริหารส่วนตำบลก่อน หรือในขณะที่ได้ลงนามในสัญญาเป็นจำนวนร้อยละห้า (5%) ของราคาตามสัญญาที่ได้ระบุไว้ในใบเสนอราคานี้ เพื่อเป็นหลักประกันการปฏิบัติตามสัญญาโดยถูกต้องและครบถ้วน

หากข้าพเจ้าไม่ปฏิบัติตามให้ครบถ้วนตามที่ระบุไว้ข้างต้นนี้ ข้าพเจ้ายินดีชดใช้ค่าเสียหายใดๆ ที่อาจมีแก่องค์การบริหารส่วนตำบล และองค์การบริหารส่วนตำบลมีสิทธิจะให้ผู้เสนอราคารายอื่นเป็นผู้ตกลงราคาได้ หรือองค์การบริหารส่วนตำบลอาจเรียกตกลงราคาใหม่ก็ได้

6.ข้าพเจ้ายอมรับว่า องค์การบริหารส่วนตำบลไม่มีความผูกพันที่จะรับคำเสนอนี้ หรือใบเสนอราคาใด ๆ รวมทั้งไม่ต้องรับผิดชอบในค่าใช้จ่ายใด ๆ อันอาจเกิดขึ้นในการที่ข้าพเจ้าได้เข้าเสนอราคา

7.ข้าพเจ้าได้ตรวจงานตัวเลขและตรรกะของเอกสารต่าง ๆ ที่ได้ยื่นพร้อมใบเสนอราคานี้ โดยรายละเอียดแล้วและ (ลงชื่อ)..... (ลงชื่อ).....

8.ใบเสนอราคาฉบับนี้โดยปราศจากความยินยอม และปราศจากกลฉ้อฉลหรือการฉ้อโกงที่ร่วมกันคิดกันโดยไม่ชอบด้วยกฎหมายกับบุคคลใดบุคคลหนึ่งหรือหลายบุคคล หรือกับห้างหุ้นส่วนบริษัทใดๆที่ได้ยื่นเสนอราคาในคราวเดียวกัน

9.วัสดุที่ใช้สำหรับงานจ้างครั้งนี้เป็นวัสดุที่ผลิตภายในประเทศไทย 100%

(ลงชื่อ)..... (ลงชื่อ)..... พยาน  
(นางสาวกฤษณา วัฒนสินธุ์) ณ วันที่ 14 เดือน กุมภาพันธ์ พ.ศ.2568  
เจ้าพนักงานพัสดุ (ลงชื่อ).....  
(นายวิลาส คงสงค์)  
หุ้นส่วนผู้จัดการ



สรุปผลการประมาณราคาก่อสร้าง

โครงการ โครงการบุกเบิกถนนสายต้นหัวเกรียน - บ้านนายพันพิเชษฐ์ คชนกักดี  
 สถานที่ก่อสร้าง หมู่ที่ 3 ตำบลนาบอน อำเภอนาบอน จังหวัดนครศรีธรรมราช

ผู้เสนอราคาโดย ห้างหุ้นส่วนจำกัด จิตติภัทร นคร

ลำดับที่	รายการ	รวมค่าแรงต้นทุน	หมายเหตุ
	ค่าวัสดุและแรงงานเป็นเงินงบประมาณ	233,655.52	
	กำไร+ค่าดำเนินการ	72,886.54	
	รวมเป็นเงิน	306,542.06	
	ภาษี7%	21,457.94	
	รวมค่าก่อสร้าง	328,000.00	
(ตัวอักษร สามแสนสองหมื่นแปดพันบาทถ้วน)			

ลงชื่อ.....ผู้เสนอราคา  
 (นายวิลาส คงสงค์)  
 หัวหน้าผู้จัดการ

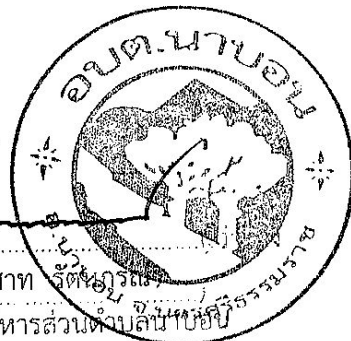

(ลงชื่อ).....  
 (นายประสาธ รัตนาวดี)  
 นายกองค์การบริหารส่วนตำบลนาบอน



(ลงชื่อ).....ผู้รับจ้าง  
 (นายวิลาส คงสงค์)

(ลงชื่อ).....  
 (นางสาวทศศิณี หมีนละม้าย)  
 เจ้าพนักงานพัสดุ

(ลงชื่อ).....พยาน  
 (.....)

แบบแสดงรายการ ปริมาณงาน และราคา

โครงการ งบประมาณปี ๒๕๖๖ - บ้านนายพันพิเชษฐ์ ๒๕๖๖  
 สถานประกอบการ บิโกลมคอนกรีต จำกัด จิตติภัทร นคร  
 ผู้เสนอราคา บิโกลมคอนกรีต จำกัด จิตติภัทร นคร  
 เลขที่ ๑๔๖ หมู่ที่ ๑๔ ตำบลบ้านดง อำเภอเมือง จิตติภัทร นคร  
 รหัสไปรษณีย์ ๓๕๖๖๘

ที่	หน่วย	จำนวน	ค่าวัสดุ		ค่าแรงงาน		รวมค่าวัสดุ และค่าแรง
			ราคาหน่วยละ	จำนวนเงิน	ราคาหน่วยละ	จำนวนเงิน	
1	งานดิน						
1.1	งานล้างป่าและขุดต่อ (งานดินหนัก)	1568.00	5.87	9,204.16	-	-	9,204.16
1.2	งานตัดดินคันทาง	130.00	34.00	4,420.00	-	-	4,420.00
1.3	งานดินถมเสริมคันทางด้วยกรวด	866.00	176.58	152,918.28	-	-	152,918.28
2	งานรองพื้นทาง และพื้นทาง						
2.1	งานพื้นลูกรัง	122.00	492.86	60,128.92	-	-	60,128.92
3	งานท่อกลมคอนกรีตเสริมเหล็ก						
3.1	ขนาด ๓๐๐ มม. ชั้น ๓	4.00	1,746.04	6,984.16	-	-	6,984.16
รวมค่าวัสดุและค่าแรงงาน							233,655.52

ลงชื่อ.....ผู้เสนอราคา



(นายวิลาศ คงสงค์)  
 ฐานส่วนผู้จัดการ



ผู้รับจ้าง

แบบสรุปราคากลางงานก่อสร้างทาง สะพาน และท่อเหลี่ยม

ชื่อโครงการ / งานก่อสร้าง โครงการบุกเบิกถนนสายต้นหัวเกรียน - บ้านนายพันพิเชษฐ์ คชนกักดี หมู่ที่ 3  
 สถานที่ก่อสร้าง หมู่ที่ 3 ต.นาบอน อ.นาบอน จ.นครศรีธรรมราช  
 หน่วยงานเจ้าของโครงการ องค์การบริหารส่วนตำบลนาบอน  
 แบบเลขที่ องค์การบริหารส่วนตำบลนาบอน  
 คำนวณราคากลางเมื่อวันที่ 24 มกราคม 2568

ปริมาณงาน

ทำการบุกเบิกกว้าง 4 เมตร ยาว 392 เมตร โดยลงหินคลุกทำผิวจราจร กว้างเฉลี่ย 3 เมตร ยาว 392 เมตร หนาเฉลี่ย 0.10 เมตร หรือจำนวนหินคลุกไม่น้อยกว่า 122 ลบ.ม.,  
 เกรตเกลี่ยบดทับ ทำการเสริมท่อลอดกลมระบายน้ำขนาด  $\phi$  0.60 x 1.00 เมตร ข้างละ 2 ท่อน รวมทั้งหมด 4 ท่อน

ลำดับ	รายการ	รวมค่างานก่อสร้าง	หมายเหตุ
1	ค่างานต้นทุนงานทาง	328,379.47	Factor F - เงินล่วงหน้าจ่าย 0% - เงินประกันผลงานหัก 0% - ดอกเบี้ยเงินกู้ 7% - ค่าภาษีมูลค่าเพิ่ม 7% - พื้นที่ ผนชุก 2
สรุป	รวมเป็นราคาค่าก่อสร้างประมาณ	328,379.47	
	คิดเป็นราคากลาง (สามแสนสองหมื่นแปดพันบาทถ้วน)	328,000.00	

ระยะทางดำเนินการ 0.521 กม.  
 เฉลี่ยราคา กม.ละ 629,558.54 บาท

- คณะกรรมการกำหนดราคากลาง ตามคำสั่งที่ 19/2568 สั่ง ณ วันที่ 16 มกราคม พ.ศ. 2568 ได้จัดทำราคากลางเรียบร้อยแล้ว  
 จึงเรียนมาเพื่อโปรดพิจารณาให้ความเห็นชอบ

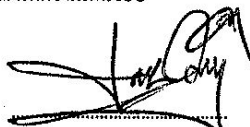
  
 ประธานกรรมการ  
 (นายประพันธ์ พรหมเมือง)

ปลัดองค์การบริหารส่วนตำบลนาบอน

  
 (นางปราสาท รัตน์กรัง)  
 ผู้อำนวยการกองช่าง  
 (นายประสาธ รัตน์กรัง)  
 นายกองสั่งการบริหารส่วนตำบลนาบอน

(นายวินัย จิตตะนัง)

นายช่างไฟฟ้า

(ลงชื่อ)  พยาน

(นางสาวกฤษิตา หมั่นละม้าย)

เจ้าพนักงานพัสดุ

  
 นายไสส กงสงค์  
 ผู้รับจ้าง

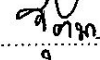
(ลงชื่อ)  พยาน

(.....)

แบบสรุปราคากลางงานก่อสร้างทาง สะพาน และท่อเหลี่ยม

ชื่อโครงการ / งานก่อสร้าง โครงการบุกเบิกถนนสายต้นหัวเกรียน - บ้านนายพันพิเชษฐ์ คนชนกักดี หมู่ที่ 3  
 สถานที่ก่อสร้าง หมู่ที่ 3 ต.นาบอน อ.นาบอน จ.นครศรีธรรมราช  
 หน่วยงานเจ้าของโครงการ องค์การบริหารส่วนตำบลนาบอน  
 แบบเลขที่ องค์การบริหารส่วนตำบลนาบอน  
 จำนวนราคากลางโดย คณะกรรมการกำหนดราคากลาง



เมื่อวันที่ 24 มกราคม 2568

ลำดับ	รายการ	หน่วย	ปริมาณ	ราคาต่อหน่วย	ราคาทุน	Factor F	ราคาต่อหน่วย X FF	ราคากลาง
1	งานดิน							
	1.1 งานวางป่าและขุดต่อ (ขนาดหนัก)	ตร.ม.	1,568.00	5.87	9,204.16	1.4054	8.25	12,935.53
	1.2 งานตัดดินคันทาง	ลบ.ม.	130.00	34.00	4,420.00	1.4054	47.78	6,211.87
	1.3 งานดินถมเสริมคันทางคันทาง บดทับ	ลบ.ม.	866.00	176.58	152,918.28	1.4054	248.17	214,911.35
2	งานรองพื้นทาง และพื้นทาง							
	2.1 งานหินคลุก	ลบ.ม.	122.00	492.86	60,128.92	1.4054	692.67	84,505.18
3	งานท่อกลมคอนกรีตเสริมเหล็ก							
	3.1 ขนาด ๑ 0.60 ม. ชั้น 3	ม.	4.00	1,746.04	6,984.16	1.4054	2,453.88	9,815.54
รวมค่าก่อสร้าง								<b>328,379.47</b>

ผลรวมค่างานต้นทุนงานก่อสร้างทาง  
 ผลรวมค่างานต้นทุนงานก่อสร้างสะพานและท่อเหลี่ยม  
 ค่า Factor F งานก่อสร้างทาง  
 ค่า Factor F งานก่อสร้างสะพานและท่อเหลี่ยม

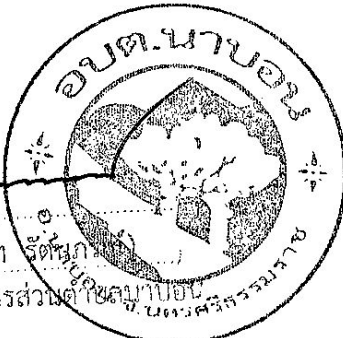
233,655.52
1.4054

(ลงชื่อ)    
 (นายประสาธ รัตติกาล)  
 นายกองจัดการบริหารส่วนตำบลนาบอน  
 อ.นาบอน จ.นครศรีธรรมราช

(ลงชื่อ)    
 (นายวิลาส คงสงค์)  
 ผู้รับจ้าง

(ลงชื่อ)   
 (นางสาวกฤษีดา หมั่นละม้าย)  
 เจ้าพนักงานพัสดุ

(ลงชื่อ)   
 พยาน

รายละเอียดการคำนวณค่างานต้นทุนต่อหน่วย

งานก่อสร้างทาง สะพาน และท่อเหลี่ยม

(อยู่ในท้องที่จังหวัดเขตฝนตก ฝนชุก 2 ใช้ราคาเฉลี่ยน้ำมันเชื้อเพลิงโซล่าที่อำเภอเมือง 33.50 บาท/ลิตร หาค่าขนส่ง, ค่าดำเนินการและค่าเสื่อมราคา)

**งานวางป่าและขุดตอ (Clearing and Grubbing)**

พิจารณาตามสภาพพื้นที่.....	<input type="radio"/> ขนาดเบา	<input type="radio"/> ขนาดกลาง	<input checked="" type="radio"/> ขนาดหนัก		
ค่าดำเนินการ + ค่าเสื่อมราคาเครื่องจักร (งานวางป่าขุดตอ : ขนาดหนัก)				=	5.87 บาท / ตร.ม.
				ค่างานต้นทุนรวม	= 5.87 บาท / ตร.ม.

**หมายเหตุ**

งานวางป่าขุดตอขนาดเบา มีเฉพาะการถากถางวัชพืชเท่านั้น  
 งานวางป่าขุดตอขนาดกลาง มีการถากถางวัชพืช และปาดหน้าดินเดิมออกด้วย  
 งานวางป่าขุดตอขนาดหนัก มีการตัดโค่นต้นไม้ ขุดตอ ถากถางวัชพืช และปาดหน้าดินเดิมออกด้วย

**งานตัดดิน (Earth Excavation)**

ค่าดำเนินการ + ค่าเสื่อมราคา (งานตัด - ขึ้นรูปคันทาง : ดิน - ตัก)		=	8.96	บาท/ลบ.ม.
ค่าขนส่ง ระยะ 0 กม.		=	0.00	บาท/ลบ.ม.
รวม		=	8.96	บาท/ลบ.ม.
ส่วนขยายตัว $8.96 \times 1.25$		=	11.20	บาท/ลบ.ม.
ค่าดำเนินการ + ค่าเสื่อมราคา (งานตัด - ขึ้นรูปคันทาง : ดิน - ขุดตัด)		=	22.80	บาท/ลบ.ม.
ค่างานต้นทุนรวม		=	34.00	บาท/ลบ.ม.

**หมายเหตุ**

ส่วนขยายตัวของทราย = 1.15  
 ส่วนขยายตัวของดิน , ดินปนทราย = 1.25

**งานดินถมคันทาง (Earth Embankment)**

ค่าวัสดุจากแหล่ง		=	31.00	บาท/ลบ.ม.
ค่าดำเนินการ + ค่าเสื่อมราคา (งานดินคันทาง : ขุด - ขน)		=	23.29	บาท/ลบ.ม.
ค่าขนส่ง 10.00 กม.		=	24.83	บาท/ลบ.ม.
รวม		=	79.12	บาท/ลบ.ม.
ส่วนยุบตัว $79.12 \times 1.60$		=	126.59	บาท/ลบ.ม.
ค่าตัดแฉ่งชั้นบ้นไค =	บาท/ลบ.ม.			
เลือกทำงานตัดแฉ่งชั้นบ้นไค	<input type="radio"/> มีค่างาน <input checked="" type="radio"/> ไม่มีค่างาน			
ค่าดำเนินการ + ค่าเสื่อมราคา (งานดินคันทาง : บดทับ)		=	49.99	บาท/ลบ.ม.
ค่างานต้นทุนรวม		=	176.58	บาท/ลบ.ม.

**หมายเหตุ**

ส่วนยุบตัวของทรายถมคันทาง 1.45  
 ดิน , ดินปนทราย ถมคันทาง 1.70  
 ดินเหนียว ถมคันทาง 1.85  
 (ดินเหนียวมีค่า CBR 100) (ลดขย) 1.90  
 ค่าดินที่แหล่ง ( ) (ลดขย) 1

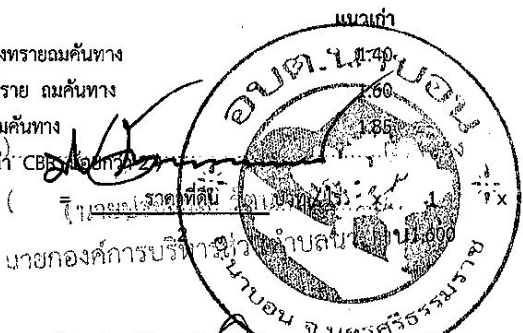

นายวิลาส คงสงค์ ( )  
 1/3

**งานพื้นทางหินคลุก (Crushed Rock Soil Aggregate Type Base)**

ค่าวัสดุจากป่าไม้ (รวมค่าตัด)		=	250.00	บาท/ลบ.ม.
ค่าขนส่ง ( ) 20.00 กม.		=	46.57	บาท/ลบ.ม.
รวม		=	296.57	บาท/ลบ.ม.
ส่วนยุบตัว $296.57 \times 1.50$		=	444.86	บาท/ลบ.ม.
ค่าดำเนินการ + ค่าเสื่อมราคา (งานพื้นทาง (หินคลุก) : ผสม (Blend)		=		บาท/ลบ.ม.
ค่าดำเนินการ + ค่าเสื่อมราคา (งานพื้นทาง (หินคลุก) : เกลี่ยเรียบ/บดทับ)		=	48.00	บาท/ลบ.ม.
ค่าใช้จ่ายรวม		=	492.86	บาท/ลบ.ม.

ค่างานต้นทุนรวม

= 492.86 บาท/ลบ.ม.



งานท่อกลมคอนกรีตเสริมเหล็ก  $\phi$  0.60 ม. ชั้น 3 (R.C. Pipe Culvert Dia. 0.60 m. CLASS 3)

ขุดดิน	1.84	ลบ.ม. @	22.80	(ดินถมหลังท่อสูง 0.30 ม.)	=	41.90	บาท/ม.	
ค่าท่อ $\phi$ 0.60 ม. ชั้น 3					=	1,317.76	บาท/ม.	
ค่าขนส่ง					=	41.38	บาท/ม.	
ค่าวางและกลบกลับ					=	345.00	บาท/ม.	
ค่าคอนกรีตหยาบ 1:3:5 หนา		ม.	-	@	1,704.81	=	-	บาท/ม.
ค่าทรายหยาบอัดแน่น หนา		ม.	-	@	802.69	=	-	บาท/ม.
ค่าใช้จ่ายรวม					=	1,746.04	บาท/ม.	
ค่างานต้นทุน					=	1,746.04	บาท/ม.	

หมายเหตุ

ค่าขนส่งห่อคิดจากรถยนต์โดยรถบรรทุก 10 ล้อ เทียวละ 13 ตัน

ค่าขนส่งห่อขึ้น - ลง คิดเทียวละ 300 บาท

ค่าขนส่ง 20.00 กม. = 53.32 x 13 + 300 = 993.16 บาท/เทียว

ค่าขนส่งเฉลี่ย = 993.16 / 24 = 41.38 บาท/ม.



(ลงชื่อ).....

(นายประสพ รัตนารักษ์)

นายกองค์การบริหารส่วนตำบลเสนาณรงค์ จ. นครศรีธรรมราช

(ลงชื่อ).....

(นางสาวกุลสตรี หมั่นสน่าฮ)

เจ้าพนักงานวัสดุ



(ลงชื่อ).....

นายวิลาศ คงสงค์

ผู้รับจ้าง

(ลงชื่อ).....

.....

พยาน

รายละเอียดการจัดทำแบบรูปรายการงานก่อสร้าง

โครงการบุกเบิกถนนสายต้นหัวเกรียน - บ้านนายพันพิเชษฐ์ คชนกักดี

หมู่ที่ ๓ ตำบลนาบอน อำเภอนาบอน จังหวัดนครศรีธรรมราช

๑. ข้อมูลเกี่ยวกับโครงการ

๑.๑ แบบรูปรายการงานก่อสร้าง โครงการบุกเบิกถนนสายต้นหัวเกรียน - บ้านนายพันพิเชษฐ์ คชนกักดี หมู่ที่ ๓ ตำบลนาบอน อำเภอนาบอน จังหวัดนครศรีธรรมราช โดยทำการบุกเบิกถนน กว้าง ๔ เมตร ยาว ๓๙๒ เมตร โดยทำการลงหินคลุกทำผิวจราจร กว้างเฉลี่ย ๓ เมตร ยาว ๓๙๒ เมตร หนาเฉลี่ย ๐.๑๐ เมตร หรือจำนวนหินคลุกไม่น้อยกว่า ๑๒๒ ลูกบาศก์เมตร เกรดเฉลี่ยบดทับ ทำการเสริมท่อลอดกลมระบายน้ำ คสล. ขนาด Ø ๐.๖๐x๑.๐๐ เมตร ข้างละ ๒ ท่อน รวมทั้งหมด ๔ ท่อน พร้อมติดตั้งป้ายประชาสัมพันธ์โครงการ จำนวน ๑ ป้าย รายละเอียดตามแบบแปลนที่ อบต.นาบอน กำหนด ตามแบบแปลนที่แนบมาพร้อมนี้ รวมจำนวน ๘ แผ่น

เงื่อนไข คู่สัญญาต้องใช้พัสดุประเภทวัสดุหรือครุภัณฑ์ที่จะใช้ในงนก่อสร้างเป็นพัสดุที่ผลิตภายในประเทศ โดยต้องใช้ไม่น้อยกว่าร้อยละ ๖๐ ของมูลค่าพัสดุที่จะใช้ในงนก่อสร้างทั้งหมดตามสัญญาและให้คู่สัญญาต้องใช้เหล็กที่ผลิตภายในประเทศไม่น้อยกว่าร้อยละ ๙๐ ของปริมาณเหล็กที่ต้องใช้ทั้งหมดตามสัญญา กรณีที่งานจ้างก่อสร้างและงานจ้างที่มีในงนก่อสร้าง ที่มีสัญญาอายุไม่เกิน ๖๐ วัน หรือกรณีที่วงเงินการจัดจ้างไม่เกิน ๕๐๐,๐๐๐.- บาท หน่วยงานของรัฐไม่ต้องให้คู่สัญญาจัดทำแผนการใช้พัสดุที่ผลิตภายในประเทศและแผนการใช้เหล็กที่ผลิตภายในประเทศ

๑.๒ ความเป็นมา/องค์การบริหารส่วนตำบลนาบอน ได้ขออนุมัติจัดจ้างโครงการจ่ายขาดเงินสะสม ครั้งที่ ๑ ประจำปีงบประมาณ พ.ศ.๒๕๖๗ โครงการบุกเบิกถนนสายต้นหัวเกรียน - บ้านนายพันพิเชษฐ์ คชนกักดี หมู่ที่ ๓ ที่อยู่ในความรับผิดชอบขององค์กรปกครองท้องถิ่นซึ่งได้รับความเสียหายจากสาธารณภัย หรือเพื่อแก้ไข ปัญหาความเดือดร้อน ให้ดำเนินการก่อสร้างโครงการบุกเบิกถนนสายต้นหัวเกรียน - บ้านนายพันพิเชษฐ์ คชนกักดี หมู่ที่ ๓ ตำบลนาบอน อำเภอนาบอน จังหวัดนครศรีธรรมราช วงเงินงบประมาณทั้งสิ้น ๓๒๙,๐๐๐.- บาท (สามแสนสองหมื่นเก้าพันบาทถ้วน)

๒. วัตถุประสงค์

จ้างก่อสร้างโครงการบุกเบิกถนนสายต้นหัวเกรียน - บ้านนายพันพิเชษฐ์ คชนกักดี หมู่ที่ ๓ ตำบลนาบอน อำเภอนาบอน จังหวัดนครศรีธรรมราช

ตามระเบียบกระทรวงการคลัง ว่าด้วยการจัดซื้อจัดจ้างและการบริหารพัสดุภาครัฐ พ.ศ.๒๕๖๐

๑. เพื่อพัฒนาโครงสร้างพื้นฐานในด้านสาธารณูปการในเขตองค์การบริหารส่วนตำบลนาบอน ให้ประชาชน ได้ใช้ถนนที่มีมาตรฐาน ได้รับความสะดวกสบาย ปลอดภัยในชีวิตและทรัพย์สิน

๓. คุณสมบัติของผู้ยื่นข้อเสนอ

๓.๑ มีความสามารถตามกฎหมาย

๓.๒ ไม่เป็นบุคคลล้มละลาย

๓.๓ ไม่อยู่ระหว่างเลิกกิจการ

๓.๔ ไม่เป็นบุคคลซึ่งอยู่ระหว่างถูกระงับการยื่นข้อเสนอหรือทำสัญญากับหน่วยงานของรัฐไว้ชั่วคราวที่ ประกาศเผยแพร่ในระบบเครือข่ายสารสนเทศของกรมบัญชีกลาง ผู้รับจ้าง

(ลงชื่อ)..... ๓.๕ ไม่เป็นบุคคลซึ่งถูกระงับชื่อไว้ในบัญชีรายชื่อผู้ทำงานและได้แจ้งเวียนชื่อให้เป็นผู้ตั้งงานของหน่วยงาน (นายประสพ รัตนกร) ของรัฐในระบบเครือข่ายสารสนเทศของกรมบัญชีกลาง ซึ่งรวมถึงนิติบุคคลที่ผู้ทำงานเป็นหุ้นส่วนผู้จัดการ นายกองการบริพัตรนาบอน ตำบลนาบอน อำเภอเมือง จังหวัดนครราชสีมา กรรมการผู้จัดการ ผู้บริหาร ผู้มีอำนาจในการดำเนินงานในกิจการของนิติบุคคลนั้นด้วย

๓.๖ มีคุณสมบัติและไม่มีลักษณะต้องห้ามตามที่คณะกรรมการนโยบายการจัดซื้อจัดจ้างและการบริหาร พัสดุภาครัฐกำหนดในราชกิจจานุเบกษา (ลงชื่อ)..... พยาน

(นางสาวกฤษดา หมีนละม้าย) เจ้าพนักงานพัสดุ

๔. แบบรูปรายการงานก่อสร้างที่จะดำเนินการจ้างก่อสร้าง และเอกสารแนบท้าย อื่นๆ  
เอกสารแนบ ๑ แบบรูปรายการละเอียด

๕. กำหนดเวลาส่งมอบพัสดุ

ไม่เกิน ๖๐ วัน นับถัดจากวันลงนามในสัญญาจ้างหรือจากวันที่ได้รับหนังสือแจ้งจากองค์การบริหารส่วนตำบลนาบอนให้เริ่มทำงาน

๖. งวดงานและการจ่ายเงิน

องค์การบริหารส่วนตำบลนาบอนจะจ่ายค่าจ้างซึ่งได้รวมภาษีมูลค่าเพิ่ม ตลอดจนภาษีอื่น ๆ และค่าใช้จ่ายที่ส่งแล้ว โดยถือราคาเหมารวมเป็นเกณฑ์ และกำหนดการจ่ายเงินเป็น จำนวน ๑ งวด ดังนี้

เป็นจำนวนเงินในอัตราร้อยละ ๑๐๐ ของค่าจ้าง เมื่อผู้รับจ้างได้ปฏิบัติงานทั้งหมดให้แล้วเสร็จเรียบร้อย ตามสัญญา รวมทั้งทำสถานที่ก่อสร้างให้สะอาดเรียบร้อย

๗. หลักเกณฑ์ในการพิจารณาคัดเลือกข้อเสนอ

การพิจารณาคัดเลือกข้อเสนอโดยใช้เกณฑ์ราคา

๘. วงเงินงบประมาณ

๓๒๙,๐๐๐.-บาท (สามแสนสองหมื่นเก้าพันบาทถ้วน)

๙. อัตราค่าปรับ

อัตราค่าปรับร้อยละ ๐.๒๕ ต่อวัน

๑๐. การกำหนดระยะเวลารับประกันความชำรุดบกพร่อง

ผู้ชนะการเสนอราคาโดยวิธีเฉพาะเจาะจง ซึ่งได้ทำข้อตกลงเป็นหนังสือ หรือทำสัญญาจ้าง แล้วแต่กรณี จะต้องรับประกันความชำรุดบกพร่องของสิ่งของงานจ้างที่เกิดขึ้นภายในระยะเวลาไม่น้อยกว่า ๒ ปี นับถัดจากวันที่ องค์การบริหารส่วนตำบลนาบอนได้รับมอบงาน โดยผู้รับจ้างต้องบริหารจัดการซ่อมแซมแก้ไขให้ใช้งานได้ติดตั้งเดิม ภายใน ๗ วัน นับถัดจากวันที่ได้รับแจ้งความชำรุดบกพร่อง

๑๑. การปรับราคาค่างานก่อสร้าง

สูตรการปรับราคา (สูตรค่า K) ตามเงื่อนไข หลักเกณฑ์ สูตรและวิธีคำนวณที่ใช้กับสัญญาแบบปรับราคาได้ตามมติคณะรัฐมนตรีเมื่อวันที่ ๒๒ สิงหาคม ๒๕๓๒ เรื่อง การพิจารณาช่วยเหลือผู้ประกอบการอาชีพงานก่อสร้าง ตามหนังสือสำนักเลขาธิการคณะรัฐมนตรี ที่ นร ๐๒๐๓/ว ๑๐๙ ลงวันที่ ๒๔ สิงหาคม ๒๕๓๒ รายละเอียดตามเอกสารแนบ

๑๒. มาตรฐานฝีมือช่าง

เมื่อองค์การบริหารส่วนตำบลนาบอน ได้คัดเลือกผู้ยื่นข้อเสนอรายใดให้เป็นผู้รับจ้างและได้ตกลงจ้างก่อสร้าง ความประสงค์ที่ผู้ยื่นข้อเสนอจะต้องตกลงว่าในการปฏิบัติงานก่อสร้างดังกล่าว หรือผู้ที่มีวุฒิระดับ ปวช. ปวส. และ ปวท. หรือเทียบเท่าจากสถานบันการศึกษาที่ ก.พ.รับราคาให้ถูกลงก็ได้ ในอัตราไม่ต่ำกว่าร้อยละ ๑๑ ของแต่สาขาช่างแต่ละช่างต้องมีจำนวนอย่างน้อย ๑ คน ในแต่ละสาขาช่าง ดังต่อไปนี้

๑๒.๑ ก่อสร้าง

๑๒.๒ โยธา

๑๒.๓ ส้วม

เจ้าพนักงานพัสดุ

(ลงชื่อ)

(ลงชื่อ)

(.....)

(ลงชื่อ)

(.....)

/๑๓.พื้นที่ดำเนินการ.....

๑๓. พื้นที่ดำเนินการ

หมู่ที่ ๓ ตำบลนาบอน อำเภอนาบอน จังหวัดนครศรีธรรมราช

๑๔. กำหนดยี่นราคา

ไม่น้อยกว่า ๙๐ วัน นับแต่วันยื่นข้อเสนอ

๑๕. การควบคุมงานของผู้รับจ้าง

ผู้รับจ้างจะต้องจัดให้มีผู้แทนซึ่งทำงานเต็มเวลาเป็นผู้รับผิดชอบควบคุมงานของผู้รับจ้างโดยผู้แทนดังกล่าวจะต้องมีคุณวุฒิการศึกษาดังต่อไปนี้

๑) ผู้มีวุฒิปัตรไม่ต่ำกว่าระดับ ปวช. หรือเทียบเท่าจากสถาบันการศึกษาที่ ก.พ. รับรองให้เข้ารับราชการได้ในสาขาช่าง ก่อสร้างหรือช่างโยธา

๑๖. ผู้รับผิดชอบโครงการ

กองช่าง องค์การบริหารส่วนตำบลนาบอน

(ลงชื่อ) ประสาธ ประธานกรรมการ  
นายฉลาด ชูเมือง

(ลงชื่อ) [Signature] กรรมการ  
นายวินัย จิตตะนัง

(ลงชื่อ) [Signature] กรรมการ  
นายณัฐพร ถาวรพันธ์

(ลงชื่อ) [Signature]  
(นายประสาธ รัตนภรณ์)  
นายกองค์การบริหารส่วนตำบลนาบอน

(ลงชื่อ) [Signature] ผู้รับจ้าง  
(นายวิลาศ คงสงค์)

(ลงชื่อ) [Signature] ประธาน  
(นางสาวกมลธิรา หมีบละม้าย)  
เจ้าพนักงานพัสดุ

(ลงชื่อ) [Signature] พยาน  
(.....)

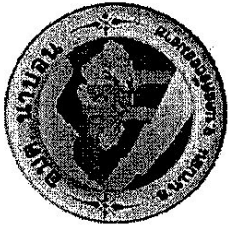

องค์การบริหารส่วนตำบลนาบอน

อำเภอนาบอน จังหวัดนครศรีธรรมราช

โครงการบุกเบิกถนนสายต้นหัวเกียน - บ้านนายพันพิเชษฐ หมู่ที่ 3

(ลงชื่อ)

(นายประสพ รัตนภักดิ์)  
นายกองค์การบริหารส่วนตำบลนาบอน



(ลงชื่อ)

(นายวิลาส คงสงค์)



ผู้รับจ้าง

(ลงชื่อ)

(นางสาวกฤษดา หมีนละม้าย)  
เจ้าพนักงานพัสดุ

(ลงชื่อ)

( )





โครงการอุโมงค์เบี่ยงดินเหนียว 4 เมตร ยาว 392 เมตร หรือมีพื้นที่  
ประมาณน้อยกว่า 1,568 ตารางเมตร

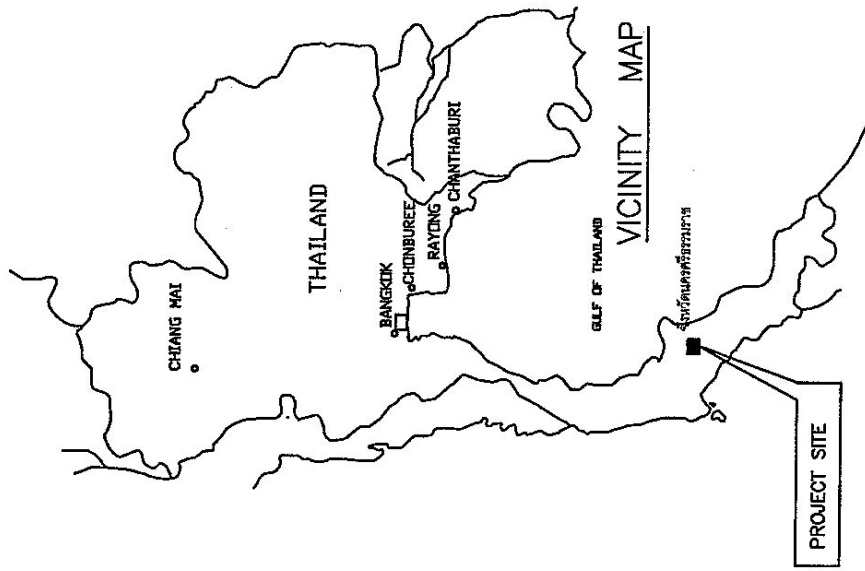

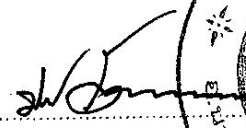
(ลงชื่อ)  (นายประสพ รัตนสารศรี)  
 ผู้อำนวยการบริหารส่วนตบส้านบดิน  
 บริษัท ออบต.นาบอน จำกัด

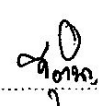

(ลงชื่อ)  นายนิลาส คงสงค์  
 ( )

(ลงชื่อ)  พยาน  
 (นางสาวกฤษีตา ทมิมละม้าย)  
 เจ้าหน้าที่พนักงานพัสดุ

(ลงชื่อ)  พยาน  
 ( )

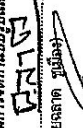

องค์การบริหารส่วนตบส้านบดิน	
โครงการอุโมงค์เบี่ยงดินเหนียว	
แบบเปิดถนนดินเหนียว - บ้านนาบอน พื้นที่ 3 ตำบล	
สถานที่	หมู่ที่ 3 ตำบลนาบอน อำเภอนาบอน จังหวัดนครราชสีมา
เขียนแบบ	นายฉลาด รุ่งเรือง สำนักงาน อธิบดีกรมการช่าง
ตรวจแบบ	นายฉลาด รุ่งเรือง สำนักงาน อธิบดีกรมการช่าง
เห็นชอบ	นายฉลาด รุ่งเรือง สำนักงาน อธิบดีกรมการช่าง
อนุมัติ	นายฉลาด รุ่งเรือง สำนักงาน อธิบดีกรมการช่าง
หน่วยเสนอ	นายฉลาด รุ่งเรือง สำนักงาน อธิบดีกรมการช่าง
เลขที่	อบต.นาบอน
แสดงแบบ	
แผนผัง	
มาตรฐาน	
วัน / เดือน / ปี	8 มกราคม 2568
แผ่นที่	3

คณะกรรมการจัดทำแบบอยู่ในระหว่างการ  
 ลงชื่อ  (นายนิลาส คงสงค์) ประธานกรรมการ  
 ลงชื่อ  (นายวิชาญ จิตตชัย) กรรมการ  
 ลงชื่อ  (นายอเนกพร ภาวพันธ์) กรรมการ  
 ความเห็นของคณะกรรมการส่วนตบส้านบดิน  
 เห็นชอบ ( ) ไม่เห็นชอบ





องค์การบริหารส่วนตำบลนาบอน

โครงการภูมิทัศน์นิคมสาย

หมู่ที่ 3 ตำบลนาบอน  
อำเภอนาบอน จังหวัดนครศรีธรรมราช

สถานที่

เตรียมแบบ

ตรวจสอบ

อนุมัติ

นายชลาธร ขุนเมือง  
ผู้ช่วยนายก อบ.ต.นาบอน

นายชลาธร ขุนเมือง  
นายก อบ.ต.นาบอน

นายชลาธร ขุนเมือง  
นายก อบ.ต.นาบอน

นายชลาธร ขุนเมือง  
นายก อบ.ต.นาบอน

นายชลาธร ขุนเมือง  
นายก อบ.ต.นาบอน

นายชลาธร ขุนเมือง  
นายก อบ.ต.นาบอน

นายชลาธร ขุนเมือง  
นายก อบ.ต.นาบอน

นายชลาธร ขุนเมือง  
นายก อบ.ต.นาบอน

นายชลาธร ขุนเมือง  
นายก อบ.ต.นาบอน

นายชลาธร ขุนเมือง  
นายก อบ.ต.นาบอน

นายชลาธร ขุนเมือง  
นายก อบ.ต.นาบอน

นายชลาธร ขุนเมือง  
นายก อบ.ต.นาบอน

นายชลาธร ขุนเมือง  
นายก อบ.ต.นาบอน

นายชลาธร ขุนเมือง  
นายก อบ.ต.นาบอน

นายชลาธร ขุนเมือง  
นายก อบ.ต.นาบอน

นายชลาธร ขุนเมือง  
นายก อบ.ต.นาบอน

นายชลาธร ขุนเมือง  
นายก อบ.ต.นาบอน

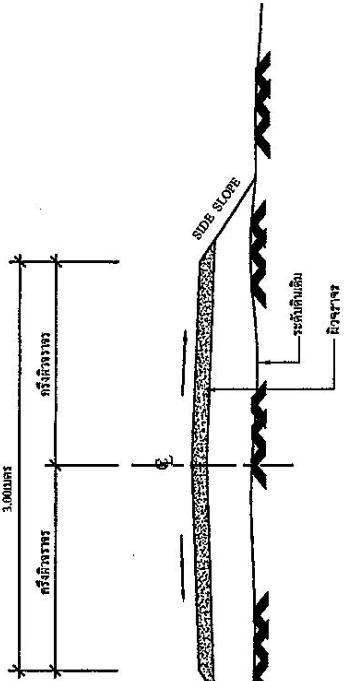

รูปตัดคันทางแบบดินถม

มาตราส่วน 1 : 50

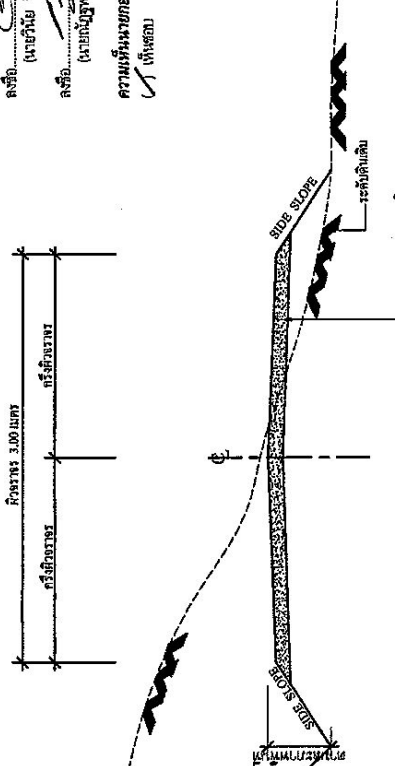

รูปตัดคันทางแบบดินตัดและถม

มาตราส่วน 1 : 50

คณะกรรมการจัดทำแบบแปลนรายการ  
ลงชื่อ.....ประธานกรรมการ  
(นายชลาธร ขุนเมือง)  
ลงชื่อ.....กรรมการ  
(นายชลาธร ขุนเมือง)  
ลงชื่อ.....กรรมการ  
(นายชลาธร ขุนเมือง)  
ความเห็นของคณะกรรมการส่วนตำบลนาบอน  
 เห็นชอบ ( ) ไม่เห็นชอบ

(ลงชื่อ).....



(นายประสาธน์ ขุนเมือง)

นายกองค์การบริหารส่วนตำบลนาบอน  
จังหวัดนครศรีธรรมราช

(ลงชื่อ).....

พยาน

พยาน

(นางสาวกฤษิศา หมนะมาณี)  
เจ้าพนักงานพัสดุ

(ลงชื่อ).....

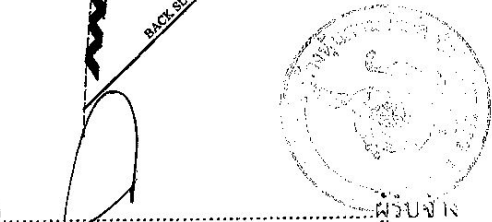

(นายวิลาศ คงสงค์)

(ลงชื่อ).....

พยาน

พยาน

(นางสาวกฤษิศา หมนะมาณี)



องค์การบริหารส่วนตำบลนาบอน

โครงการภูมิทัศน์ขยาย

หมู่บ้านชุมชนสุขสันต์บ้านไร่ - บ้านเขา  
พื้นที่ ๑๖ ไร่ ๑ งาน ๑๐ ตารางวา

สถานที่

หมู่ที่ 3 ตำบลนาบอน  
อำเภอนาบอน จังหวัดนครศรีธรรมราช

เรื่อง

ขออนุญาต ขุดลอก  
พื้นที่ ๑๖ ไร่ ๑ งาน ๑๐ ตารางวา

ตรวจ

นายอำเภอ ขุดลอก  
พื้นที่ ๑๖ ไร่ ๑ งาน ๑๐ ตารางวา

เห็นชอบ

นายอำเภอ ขุดลอก  
พื้นที่ ๑๖ ไร่ ๑ งาน ๑๐ ตารางวา

อนุมัติ

นายอำเภอ ขุดลอก  
พื้นที่ ๑๖ ไร่ ๑ งาน ๑๐ ตารางวา

หมายเลข

เลขที่ อบต.นาบอน

แสดง

รายการประกอบแบบ

มาตรฐาน

วันที่/เดือน/ปี

8 มกราคม 2568

แผ่นที่

6

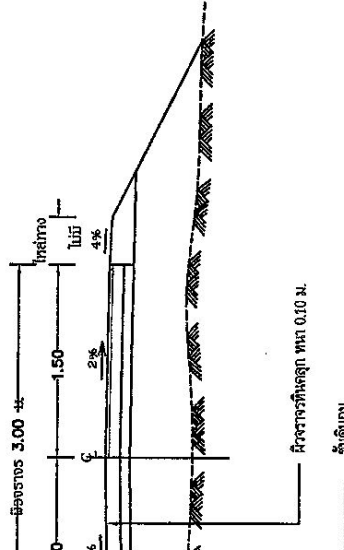

คณะกรรมการจัดทำแบบรูปในราชการ  
ลงชื่อ..... (นายประสพ รัตนภรณ์) ..... ประธานกรรมการ  
ลงชื่อ..... (นายวิวัฒน์ จิตตวงษ์) ..... กรรมการ  
ลงชื่อ..... (นายปฏิพัทธ์ ธรรมรัตน์) ..... กรรมการ  
ความเห็นของคณะกรรมการส่วนตำบลนาบอน  
( ) เห็นชอบ ( ) ไม่เห็นชอบ

(ลงชื่อ) .....  
(นายประสพ รัตนภรณ์)  
นายกองค์การบริหารส่วนตำบลนาบอน

(ลงชื่อ) ..... ผู้รับจ้าง  
(นายวิลาส คงสงค์)

(ลงชื่อ) ..... พยาน  
(นางสาวกุลธิดา หมื่นละม้าย)  
เจ้าพนักงานพัสดุ

(ลงชื่อ) ..... พยาน  
(.....)

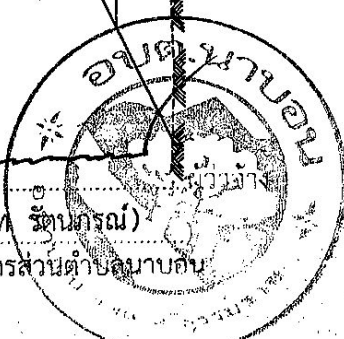



องค์การบริหารส่วนตำบลนาบอน	
โครงการปลูกผักตามสาย	
หมู่ที่ 3 ตำบลนาบอน ตำบลนาบอน อำเภอวังหิน จังหวัดศรีสะเกษ	
สถานที่	หมู่ที่ 3 ตำบลนาบอน ตำบลนาบอน อำเภอวังหิน จังหวัดศรีสะเกษ
เขียนแบบ	นายฉลาด ชูเมือง ตำแหน่ง วิศวกรโยธา
ตรวจแบบ	นายฉลาด ชูเมือง ตำแหน่ง วิศวกรโยธา
เห็นชอบ	นายวิชาญ นุ้ยใจ ตำแหน่ง นายก อบต.นาบอน ตำแหน่ง นายก อบจ.ศรีสะเกษ
อนุมัติ	นายวิชาญ นุ้ยใจ ตำแหน่ง นายก อบต.นาบอน ตำแหน่ง นายก อบจ.ศรีสะเกษ
หมายเลขแบบ	
แผนที่	อบต.นาบอน
แสดงชื่อ	วางท่อระบายน้ำ
มาตราส่วน	
วันที่/เดือน/ปี	8 มกราคม 2568
แผ่นที่	๗

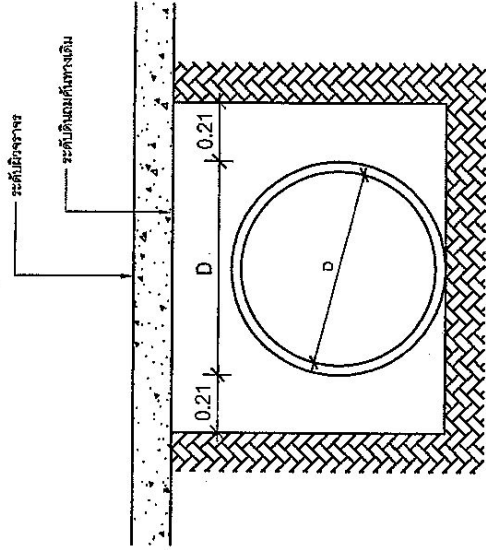

รูปตัดการวางท่อระบายน้ำ  
มาตราส่วน 1 : 25

คณะกรรมการจัดทำแบบรูปและรายการ  
ลงชื่อ (นายฉลาด ชูเมือง) วิศวกรโยธา  
ลงชื่อ (นายวิชาญ นุ้ยใจ) นายก อบต.นาบอน  
ลงชื่อ (นายวิชาญ นุ้ยใจ) นายก อบจ.ศรีสะเกษ  
ความเห็นชอบของฝ่ายบริหารส่วนตำบลนาบอน  
เห็นชอบ ( ) ไม่เห็นชอบ

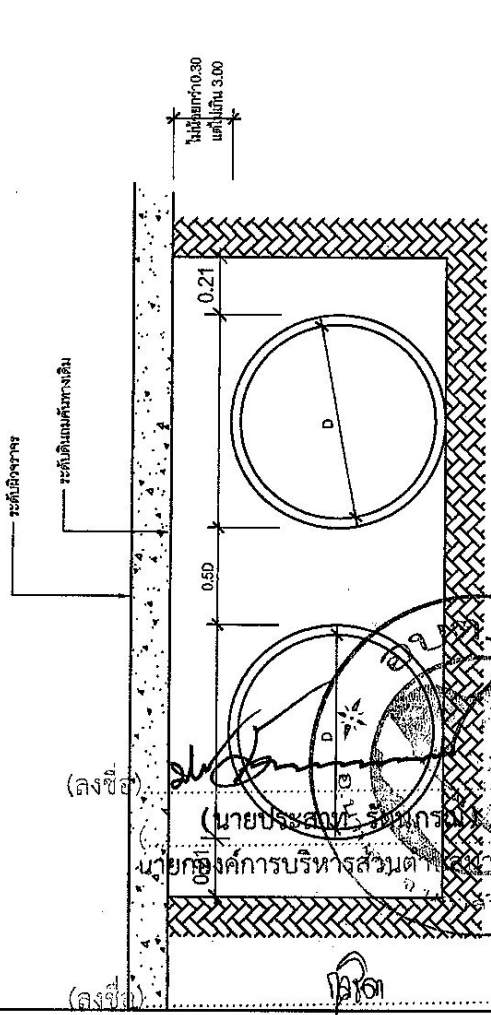

รูปตัดการวางท่อ/แนวท่อตามวงเวียนไป  
มาตราส่วน 1 : 25

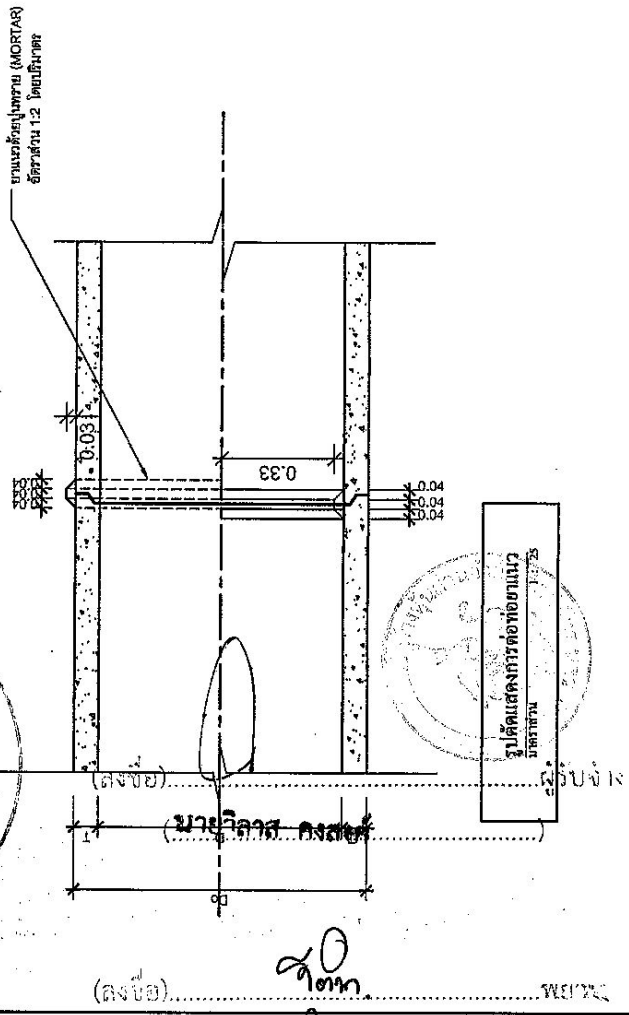

รูปตัดแสดงการวางท่อตามแนว  
มาตราส่วน 1 : 25

(นางสาวกมลชัชวาลย์ ห่มจันทร์มาลัย)  
เจ้าพนักงานพัสดุ

(นางวิชาญ นุ้ยใจ)  
นายก อบต.นาบอน



เงื่อนไข หลักเกณฑ์ ประเภทงานก่อสร้าง สูตรและวิธีการคำนวณที่ใช้กับสัญญาแบบปรับราคาได้

ก. เงื่อนไขและหลักเกณฑ์

1. สัญญาแบบปรับราคาได้นี้ให้ใช้กับงานก่อสร้างทุกประเภท รวมถึงงานปรับปรุงและซ่อมแซมซึ่งเบิกจ่ายทำงานในลักษณะหมวดค่าครุภัณฑ์ ที่ดินและสิ่งก่อสร้าง หมวดเงินอุดหนุนและหมวดรายจ่ายอื่นที่เบิกจ่ายในลักษณะค่าที่ดินและสิ่งก่อสร้างที่อยู่ในเงื่อนไขและหลักเกณฑ์ตามที่ได้กำหนดนี้
2. สัญญาแบบปรับราคาได้นี้ให้ใช้ทั้งในกรณีเพิ่มหรือลดค่างานจากค่างานเดิมตามสัญญา เมื่อดัชนีราคาซึ่งจัดทำขึ้นโดยกระทรวงพาณิชย์ มีการเปลี่ยนแปลงสูงขึ้นหรือลดลงจากเดิมขณะเมื่อวันเปิดของประกวดราคา สำหรับกรณีที่จัดจ้างโดยวิธีอื่น ให้ใช้วันเปิดของราคาแทน
3. การนำสัญญาแบบปรับราคาได้ไปใช้นั้น ผู้ว่าจ้างต้องแจ้งและประกาศให้ผู้รับจ้างทราบ เช่น ในวันประกาศประกวดราคาฯ และต้องระบุในสัญญาจ้างด้วยว่างานดังเดิมนั้น ๆ จะใช้สัญญาแบบปรับราคาได้ พร้อมทั้งกำหนดประเภทของงานก่อสร้าง สูตรและวิธีการคำนวณที่ให้มีการปรับเพิ่มหรือลดค่างานไว้ให้ชัดเจน
4. การขอเพิ่มค่างานก่อสร้างตามสัญญาแบบปรับราคาได้นี้ เป็นหน้าที่ของผู้รับจ้างที่จะต้องเรียกร้องภายในกำหนด 90 วัน นับตั้งแต่วันที่ผู้รับจ้างได้ส่งมอบงานงวดสุดท้ายหากพ้นกำหนดนี้ไปแล้วผู้รับจ้างไม่มีสิทธิที่จะเรียกร้องเงินเพิ่มค่างานก่อสร้างจากผู้ว่าจ้างได้อีกต่อไป และในกรณีที่ผู้ว่าจ้างจะต้องเรียกเงินคืนจากผู้รับจ้าง ให้ผู้ว่าจ้างที่เป็นคู่สัญญาเรียกเงินคืนจากผู้รับจ้างโดยเร็ว หรือให้หักค่างานของงวดต่อไปหรือให้หักเงินจากหลักประกันสัญญา แล้วแต่กรณี
5. การพิจารณาคำนวณเงินเพิ่มหรือลด และการจ่ายเงินเพิ่มหรือเรียกคืนจากผู้รับจ้างตามเงื่อนไขของสัญญาแบบปรับราคาได้ ต้องได้รับการตรวจสอบและเห็นชอบจากสำนักงานประมาณและถือการพิจารณาวินิจฉัยของสำนักงานประมาณเป็นที่สิ้นสุด

(ลงชื่อ)   
(นายประสาท รัตนภรณ์)  
นายกองค์การบริหารส่วนตำบลบางโพธิ์ อ.ศรีนครินทร์ จ.นครราชสีมา

(ลงชื่อ)   
นายวิลาส คงสกล  
ผู้รับจ้าง

(ลงชื่อ)   
นางสาวกุลชิดา หิมนละมาษา  
เจ้าพนักงานพัสดุ

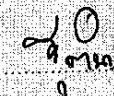
(ลงชื่อ)   
นาย พ. พ.

**ข. ประเภทงานก่อสร้างและสูตรที่ใช้กับสัญญาแบบปรับราคาได้**

ในการพิจารณาเพิ่มหรือลดราคางานจ้างเหมาก่อสร้างให้คำนวณตามสูตรดังนี้

- กำหนดให้
- P = (Po) x (K)
  - P = ราคาทำงานต่อหน่วยหรือราคาทำงานเป็นงวดที่จะต้องจ่ายให้ผู้รับจ้าง
  - Po = ราคาทำงานต่อหน่วยที่ผู้รับจ้างประมูลได้ หรือราคาทำงานเป็นงวดซึ่งระบุไว้ในสัญญาแล้วแต่กรณี
  - K = ESCALATION FACTOR ที่หักด้วย 4% เมื่อต้องเพิ่มค่างานหรือบวกเพิ่ม 4% เมื่อต้องเรียกค่างานคืน

ESCALATION FACTOR หาได้จากสูตร ซึ่งแบ่งตามประเภทและลักษณะงานดังนี้

**หมวดที่ 1 งานอาคาร**

งานอาคาร หมายถึง ตัวอาคาร เช่น ที่ทำการ โรงเรียน โรงพยาบาล หอพัก ที่พักอาศัย หอประชุม อิมชันทร อิมเนเซียม สระว่ายน้ำ โรงอาหาร คลังพืชสด โรงงาน รั้ว เป็นต้น และให้หมายความรวมถึง

- 1.1 ไฟฟ้าของอาคารบรรจบถึงสายเมนจำหน่าย แต่ไม่รวมถึงหม้อแปลงและระบบไฟฟ้าภายในบริเวณ
- 1.2 ประปาของอาคารบรรจบถึงท่อเมนจำหน่าย แต่ไม่รวมถึงระบบประปาภายในบริเวณ
- 1.3 ระบบท่อหรือระบบสายต่าง ๆ ที่ติดตั้งหรือฝังอยู่ในส่วนของอาคาร เช่น ท่อปรับอากาศ ท่อก๊าซ สายไฟฟ้าสำหรับเครื่องปรับอากาศ สายล่อฟ้า ฯลฯ
- 1.4 ทางระบายน้ำของอาคารจนถึงทางระบายน้ำภายนอก
- 1.5 ส่วนประกอบที่จำเป็นสำหรับอาคาร เฉพาะส่วนที่ติดกับอาคาร โดยต้องสร้างหรือประกอบพร้อมกับการก่อสร้างอาคาร แต่ไม่รวมถึงเครื่องจักรหรือเครื่องมือกลที่ประกอบหรือติดตั้ง เช่น ลิฟท์ เครื่องคอมพิวเตอร์ เครื่องสูบน้ำ เครื่องปรับอากาศ พัดลม ฯลฯ
- 1.6 ทางเท้ารอบอาคาร ดินถม ดินดัก ห่างจากอาคาร โดยรอบไม่เกิน 3 เมตร

ใช้สูตร K = 0.25 + 0.15 I/Jo + 0.10 CV/Co + 0.40 M1/Mo + 0.10 S1/So

**หมวดที่ 2 งานดิน**

2.1 งานดิน หมายถึง การขุดดิน การตักดิน การบดอัดดิน การขุดเปิดหน้าดิน การเกลี่ย บดอัดดิน การขุด-ถมบดอัดแน่นเขื่อน ท่อส่ง-ดินถมกอง ดินกั้นน้ำ คันทาง ซึ่งต้องใช้เครื่องจักรเครื่องมือกลปฏิบัติงาน สำหรับการถมดินให้เหมาะสมจนถึงการถมดินหรือทรายหรือวัสดุอื่น ที่มีการควบคุม คุณสมบัติของวัสดุนั้นและมีข้อกำหนดการถม รวมถึงมีการบดอัดแน่น โดยใช้เครื่องจักร เครื่องมือกล เพื่อให้ได้มาตรฐานตามที่กำหนดไว้ ซึ่งเกี่ยวข้องกับงานก่อสร้างถนนหรือเขื่อนชลประทาน (ลงชื่อ)..... (นายประสาธน์ จันทร์กรนิ) (ลงชื่อ)..... (นายวิลาศ คงศักดิ์) นายกองดีการบริพัตร ส่วนงานชลประทาน

(ลงชื่อ)..... พยาน (ลงชื่อ)..... พยาน (นางสาวกสรัศรี หมั่นละม้าย.....) (นางสาวกสรัศรี หมั่นละม้าย.....) เจ้าพนักงานพัสดุ

ทั้งนี้ให้รวมถึงงานประเภท EMBANKMENT , EXCAVATION , SUBBASE , SELECTED MATERIAL , UNTREATED BASE และ SHOULDER

$$\text{ใช้สูตร } K = 0.30 + 0.10 I/I_0 + 0.40 E/E_0 + 0.20 F/F_0$$

2.2 งานหินเรียง หมายถึง งานหินขนาดใหญ่นำมาเรียงกันเป็นชั้นให้เป็นระเบียบจนได้ความหนาที่ต้องการ โดยในช่องว่างระหว่างหินใหญ่จะแถมด้วยหินย่อยหรือกรวดขนาดต่าง ๆ และทราย ให้เต็มช่องว่าง มีการควบคุมคุณสมบัติของวัสดุและมีข้อกำหนดวิธีปฏิบัติ โดยใช้เครื่องจักร เครื่องมือกล หรือแรงคนและให้หมายความรวมถึงงานหินทิ้ง งานหินเรียง ยานแนว หรืองานหินใหญ่ที่มีลักษณะคล้ายคลึงกันเพื่อการป้องกันการกัดเซาะพังทลายของลาดคั้งและท้องลำนํ้า

$$\text{ใช้สูตร } k = 0.40 + 0.20 I/I_0 + 0.20 M/M_0 + 0.20 F/F_0$$

2.3 งานเจาะระเบิดหิน หมายถึง งานเจาะระเบิดหินทั่ว ๆ ไป ระยะทางขนย้ายไป-กลับ ประมาณไม่เกิน 2 กิโลเมตร ยกเว้นงานเจาะระเบิดลูโมงค์ซึ่งต้องใช้เทคนิคขั้นสูง

$$\text{ใช้สูตร } K = 0.45 + 0.15 I/I_0 + 0.10 M/M_0 + 0.20 E/E_0 + 0.10 F/F_0$$

หมวดที่ 3 งานทาง

3.1 งานผิวทาง PRIME COAT , TACK COAT , SEAL COAT

$$\text{ใช้สูตร } K = 0.30 + 0.40 A/A_0 + 0.20 E/E_0 + 0.10 F/F_0$$

3.2 งานผิวทาง SURFACE TREATMENT SLURRY SEAL

$$\text{ใช้สูตร } K = 0.30 + 0.10 M/M_0 + 0.30 A/A_0 + 0.20 E/E_0 + 0.10 F/F_0$$

3.3 งานผิวทาง ASPHALTIC CONCRETE , PENETRATION MACADAM

$$\text{ใช้สูตร } K = 0.30 + 0.10 M/M_0 + 0.40 A/A_0 + 0.10 E/E_0 + 0.10 F/F_0$$

3.4 งานผิวถนนคอนกรีตเสริมเหล็ก หมายถึง ผิวถนนคอนกรีตที่ใช้เหล็กเสริม ซึ่งประกอบด้วย ตะแกรงเหล็กเส้นหรือตะแกรงลวดเหล็กกล้าเชื่อมติด (WELDED STEEL WIRE FARRIC) เหล็กเคียว (DOWEL BAR) เหล็กยึด (DEFORMED TIE BAR) และรอยต่อต่าง ๆ (JOINT) ทั้งนี้ให้หมายความรวมถึง แผ่นพื้นคอนกรีตเสริมเหล็กบริเวณคอสะพาน (R.C.BRIDGE APPROACH) ด้วย

$$\text{ใช้สูตร } K = 0.30 + 0.10 I/I_0 + 0.35 C/C_0 + 0.10 M/M_0 + 0.15 S/S_0$$

3.5 งานท่อระบายน้ำคอนกรีตเสริมเหล็กและงานบ่อพัก หมายถึง ท่อคอนกรีตเสริมเหล็กสำหรับงานระบายน้ำ (PRECAST REINFORCED CONCRETE DRAINAGE PIPE) งานรางระบายน้ำคอนกรีตเสริมเหล็กและบริเวณลาดคอสะพาน รวมทั้งงานบ่อพักคอนกรีตเสริมเหล็กและงานคอนกรีตเสริมเหล็กอื่นที่มีรูปแบบและลักษณะงานคล้ายคลึงกันเช่น งานบ่อพัก (MANHOLE) ท่อร้อยสายโทรศัพท์ ท่อร้อยสายไฟฟ้า เป็นต้น

(ลงชื่อ).....

(..... (นายประสาธน์ ฐิตะกุล) .....

นายกองค์การบริหารส่วนตำบลบางคาญ

(ลงชื่อ).....

(นางสาวกุลริตา หิมนละม้าย) .....

เจ้าพนักงานพัสดุ

(ลงชื่อ).....

(นายวิลาศ คงศักดิ์) .....

(ลงชื่อ).....

(.....) .....

ใช้สูตร  $K = 0.35 + 0.20 I/I_0 + 0.15 C/C_0 + 0.15 M/M_0 + 0.15 S/S_0$

3.6 งานโครงสร้างคอนกรีตเสริมเหล็กและงานเชื่อมกันดิ่ง หมายถึง สะพานคอนกรีตเสริมเหล็ก โครงสร้างฐานรากคอนกรีตเสริมเหล็กของสะพาน (R.C.BEARING UNIT) ท่อเหลี่ยมคอนกรีตเสริมเหล็ก (R.C.BOX CULVERT) หอดังน้ำ โครงสร้างคอนกรีตเสริมเหล็ก เชื่อมกันดิ่งคอนกรีตเสริมเหล็ก ทำเทียบเรือคอนกรีตเสริมเหล็กและสิ่งก่อสร้างอื่นที่มีลักษณะคล้ายคลึงกัน

ใช้สูตร  $K = 0.30 + 0.10 I/I_0 + 0.15 C/C_0 + 0.20 M/M_0 + 0.25 S/S_0$

3.7 งานโครงสร้างเหล็ก หมายถึง สะพานเหล็กสำหรับคนเดินข้ามถนน โครงเหล็กสำหรับติดตั้งป้ายจราจรชนิดแขวนสูง เสาไฟฟ้าแรงสูง เสาวิทยุ เสาโทรทัศน์ หรืองานโครงสร้างเหล็กอื่นที่มีลักษณะคล้ายคลึงกันแต่ไม่รวมถึงงานติดตั้งเสาโครงเหล็กสายส่งของการไฟฟ้าฝ่ายผลิตแห่งประเทศไทย

ใช้สูตร  $K = 0.25 + 0.10 I/I_0 + 0.05 C/C_0 + 0.20 M/M_0 + 0.40 S/S_0$

หมวดที่ 4 งานชลประทาน

4.1 งานอาคารชลประทาน ไม่รวมบานเหล็ก หมายถึง อาคารคอนกรีตเสริมเหล็กชนิดต่าง ๆ ที่ก่อสร้างในแนวคลองส่งน้ำหรือคลองระบายน้ำ เพื่อควบคุมระดับและหรือปริมาณน้ำ ได้แก่ ท่อระบายน้ำ น้ำตก รางทศ สะพานน้ำ ท่อลอด ไซฟ่อน และอาคารชลประทานชนิดอื่น ๆ ที่ไม่มีบานระบายเหล็กแต่ไม่รวมถึงงานอาคารชลประทานขนาดใหญ่ เช่น ฝาย ทางระบายน้ำดิน หรืออาคารชลประทานประกอบของเขื่อน เป็นต้น

ใช้สูตร  $K = 0.40 + 0.20 I/I_0 + 0.10 C/C_0 + 0.10 M/M_0 + 0.20 S/S_0$

4.2 งานอาคารชลประทานรวมบานเหล็ก หมายถึง อาคารคอนกรีตเสริมเหล็กชนิดต่าง ๆ ที่ก่อสร้างในแนวคลองส่งน้ำหรือคลองระบายน้ำ เพื่อควบคุมระดับและหรือปริมาณน้ำ ได้แก่ ท่อส่งน้ำเข้านา ท่อระบายน้ำ ประตูระบายน้ำ อาคารอัดน้ำ ท่อลอดและอาคารชลประทาน ชนิดอื่น ๆ ที่มีบานระบายน้ำ แต่ไม่รวมถึงงานอาคารชลประทานขนาดใหญ่ เช่น ฝาย ทางระบายน้ำดิน หรืออาคารชลประทานประกอบของเขื่อน เป็นต้น

ใช้สูตร  $K = 0.35 + 0.20 I/I_0 + 0.10 C/C_0 + 0.10 M/M_0 + 0.25 S/S_0$

4.3 งานบานระบาย TRASHRACK และ STEEL LINER หมายถึง บานระบายเหล็กเครื่องกว้าน และโครงยก รวมทั้ง BULK HEAD GATE และงานท่อเหล็ก

ใช้สูตร  $K = 0.35 + 0.20 I/I_0 + 0.45 G/G_0$

4.4 งานเหล็กเสริมคอนกรีต และ ANCHOR BAR หมายถึง เหล็กเส้นที่ใช้เสริมในงานคอนกรีตและเหล็ก ANCHOR BAR ของถนนฝาย ทางระบายน้ำดิน หรืออาคารชลประทานประกอบของเขื่อน ซึ่งมีสัญญาแยกจ่ายเฉพาะงานเหล็ก ดังกล่าวเท่านั้น

ใช้สูตร  $K = 0.25 + 0.15 I/I_0 + 0.05 G/G_0$

(ลงชื่อ).....  
(นายประสาธ รัตนภรณ์)

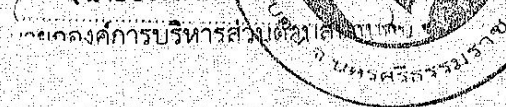

(ลงชื่อ).....  
(นายวิลาส คงศักดิ์)



(ลงชื่อ).....  
(นางสาวกุลจิตา หมื่นละม้าย)  
เจ้าพนักงานพัสดุ

(ลงชื่อ).....  
(นางสาว.....)  
พยาน

4.5 งานคอนกรีต ไม่รวมเหล็กและคอนกรีตคาดคอง หมายถึง งานคอนกรีตเสริมเหล็กที่หักส่วนของเหล็กออกมาแยกคำนวณต่างหากของงานฝ่าย ทางระบายน้ำฝนหรืออาคารชลประทานประกอบของเขื่อน ซึ่งมีสัญญาแยกจ่ายเฉพาะงานคอนกรีตดังกล่าวเท่านั้น

$$\text{ใช้สูตร } K = 0.40 + 0.15 \text{ I/Io} + 0.25 \text{ C/Co} + 0.20 \text{ M/Mo}$$

4.6 งานเจาะ หมายถึง การเจาะพร้อมทั้งตั้งท่อกรุนาวรูในไม่น้อยกว่า 48 มิลลิเมตร ในชั้นดินหินผุหรือหินที่แตกหัก เพื่ออัดฉีดน้ำปูน และให้รวมถึงงานซ่อมแซมฐานรากอาคารชลประทาน ถนนและอาคารต่างๆ โดยการอัดฉีดน้ำปูน

$$\text{ใช้สูตร } K = 0.40 + 0.20 \text{ I/Io} + 0.10 \text{ M/Mo} + 0.20 \text{ E/Eo} + 0.10 \text{ F/Fo}$$

4.7 งานอัดฉีดน้ำปูน ค่าอัดฉีดน้ำปูนจะเพิ่มหรือลด ให้เฉพาะราคาซีเมนต์ที่เปลี่ยนแปลงตามดัชนีราคาของซีเมนต์ ที่กระทรวงพาณิชย์จัดทำขึ้น ในเดือนที่ส่งงานแต่ละงวด กับเดือนที่เกิดของประกวดราคาหมวดที่ 5 งานระบบสาธารณูปโภค

5.1 งานวางท่อ AC และ PVC

5.1.1 ในกรณีที่ผู้ว่าจ้างเป็นผู้จัดหาท่อและหรืออุปกรณ์ให้

$$\text{ใช้สูตร } K = 0.50 + 0.25 \text{ I/Io} + 0.25 \text{ M/Mo}$$

5.1.2 ในกรณีที่ผู้รับจ้างเป็นผู้จัดหาท่อ AC และหรืออุปกรณ์

$$\text{ใช้สูตร } K = 0.40 + 0.10 \text{ I/Io} + 0.10 \text{ M/Mo} + 0.40 \text{ AC/ACo}$$

5.1.3 ในกรณีที่ผู้รับจ้างเป็นผู้จัดหาท่อ PVC และหรืออุปกรณ์

$$\text{ใช้สูตร } K = 0.40 + 0.10 \text{ I/Io} + 0.10 \text{ M/Mo} + 0.40 \text{ PVC/PVCo}$$

5.2 งานวางท่อเหล็กเหนียวและท่อ HYDENSITY POLYETHYLENE

5.2.1 ในกรณีที่ผู้ว่าจ้างเป็นผู้จัดหาท่อและหรืออุปกรณ์ให้

$$\text{ใช้สูตร } K = 0.40 + 0.10 \text{ I/Io} + 0.15 \text{ M/Mo} + 0.20 \text{ E/Eo} + 0.15 \text{ F/Fo}$$

5.2.2 ในกรณีที่ผู้รับจ้างเป็นผู้จัดหาท่อเหล็กเหนียวและหรืออุปกรณ์และให้รวมถึงงาน

TRANSMISSION CONDUIT

$$\text{ใช้สูตร } K = 0.40 + 0.10 \text{ I/Io} + 0.10 \text{ M/Mo} + 0.10 \text{ E/Eo} + 0.30 \text{ GIP/GIPo}$$

5.2.3 ในกรณีที่ผู้รับจ้างเป็นผู้จัดหาท่อ HYDENSITY POLYETHYLENE และหรืออุปกรณ์

5.3 งานปรับปรุงระบบคูน้ำส่งน้ำและงาน SECONDARY LINING

$$\text{ใช้สูตร } K = 0.40 + 0.10 \text{ I/Io} + 0.15 \text{ E/Eo} + 0.35 \text{ GIP/GIPo}$$

5.4 งานวางท่อ PVC ที่มอดูลคอนกรีต

$$\text{ใช้สูตร } K = 0.30 + 0.10 \text{ I/Io} + 0.20 \text{ C/Co} + 0.05 \text{ M/Mo} + 0.05 \text{ S/So} + 0.30 \text{ PVC/PVCo}$$

(ลงชื่อ).....

(นายประสาธน์ รัตนรัตน์)

นายกองค์การบริหารส่วนตำบลนาขย

(ลงชื่อ).....

(นางสาวกมลธิดา หมั่นละม้าย)

เจ้าพนักงานพัสดุ

(ลงชื่อ).....

(นายวิลาส คงสงค์)

(ลงชื่อ).....

(.....)

5.5 งานวางท่อ PVC กลบทราย

$$\text{ใช้สูตร } K = 0.25 + 0.05 \text{ I/I}_0 + 0.05 \text{ M/M}_0 + 0.65 \text{ PVC/PVC}_0$$

5.6 งานวางท่อเหล็กอบสังกะสี

$$\text{ใช้สูตร } K = 0.25 + 0.25 \text{ I/I}_0 + 0.50 \text{ GIP/GIP}_0$$

ประเภทงานและสูตรต่อไปนี้ใช้เฉพาะงานก่อสร้างของการไฟฟ้าฝ่ายผลิตแห่งประเทศไทยเท่านั้น

5.7 งานก่อสร้างระบบสายส่งแรงสูงและสถานีไฟฟ้าขอย

5.7.1 งานติดตั้งเสา โครงเหล็กสายส่งและอุปกรณ์รวมทั้งงานติดตั้งอุปกรณ์ ไฟฟ้าสถานี  
ย่อยสำหรับงานติดตั้ง เสา โครงเหล็กสายส่งและอุปกรณ์ ประกอบด้วย ลักษณะงานดังนี้ คือ  
PRELIMINARY WORK ( ขกเว้น BOUNDARY POST ) , TOWERS , INSULATOR STRING AND  
OVERHEAD GROUND WIRE ASSEMBLIES, CONDUCTOR AND OVERHEAD GROUND WIRE  
STRINGING , LINE ACCESSORIES , GROUNDING MATERIALS

สำหรับงานติดตั้งอุปกรณ์ไฟฟ้าสถานีไฟฟ้าขอย หมายถึง เฉพาะการติดตั้งอุปกรณ์ไฟฟ้า  
เท่านั้น

$$\text{ใช้สูตร } K = 0.60 + 0.25 \text{ I/I}_0 + 0.15 \text{ F/F}_0$$

5.7.2 งานก่อสร้างฐานรากไฟฟ้า (TOWER FOUNDATION) และงานติดตั้ง  
BOUNDARY POST

$$\text{ใช้สูตร } K = 0.35 + 0.20 \text{ I/I}_0 + 0.20 \text{ C/C}_0 + 0.10 \text{ S/S}_0 + 0.15 \text{ F/F}_0$$

5.7.3 งานก่อสร้างฐานรากอุปกรณ์ไฟฟ้าสถานีไฟฟ้าขอย

$$\text{ใช้สูตร } K = 0.50 + 0.20 \text{ I/I}_0 + 0.15 \text{ C/C}_0 + 0.15 \text{ S/S}_0$$

5.8 งานหล่อและตอกเสาเข็มคอนกรีตอัดแรง

5.8.1 งานเสาเข็มคอนกรีตอัดแรง

$$\text{ใช้สูตร } K = 0.35 + 0.15 \text{ I/I}_0 + 0.20 \text{ C/C}_0 + 0.30 \text{ S/S}_0$$

5.8.2 งานเสาเข็มแบบ CAST IN PLACE

$$\text{ใช้สูตร } K = 0.30 + 0.10 \text{ I/I}_0 + 0.25 \text{ C/C}_0 + 0.35 \text{ S/S}_0$$

ประเภทงานและสูตรต่อไปนี้ใช้เฉพาะงานก่อสร้างของการไฟฟ้าส่วนภูมิภาคเท่านั้น

5.9 งานก่อสร้างสายส่งแรงสูงระบบแรงดัน 69-115 KV.

5.9.1 ในกรณีที่ผู้จ้างเป็นผู้จัดหาวัสดุและหรืออุปกรณ์ให้

$$\text{ใช้สูตร } K = 0.80 + 0.05 \text{ I/I}_0 + 0.10 \text{ M/M}_0 + 0.05 \text{ F/F}_0$$

5.9.2 ในกรณีที่ผู้รับจ้างเป็นผู้จัดหาวัสดุหรืออุปกรณ์

$$\text{ใช้สูตร } K = 0.45 + 0.05 \text{ I/I}_0 + 0.20 \text{ M/M}_0 + 0.05 \text{ F/F}_0 + 0.25 \text{ W/W}_0$$

(ลงชื่อ)

(นายประสาธน์ รัตนสุวรรณ)  
นายกองจัดการบริหารส่วนตำบลนาบ่อหอม  
จ.นครราชสีมา

(ลงชื่อ)

นายวิลาส คงสงค์

(ลงชื่อ)

(นางสาวกฤติภา หมื่นละม้าย)

เจ้าพนักงานพัสดุ

(ลงชื่อ)

(.....)

ดัชนีราคาที่ใช้คำนวณตามสูตรที่ใช้กับสัญญาแบบปรับราคาได้ จัดทำขึ้นโดยกระทรวงพาณิชย์

- K = EXCALATION FACTOR
- It = ดัชนีราคาผู้บริโภคทั่วไปของประเทศ ในเดือนที่ส่งงานแต่ละงวด
- Io = ดัชนีราคาผู้บริโภคทั่วไปของประเทศ ในเดือนที่เปิดของประกวดราคา
- Ct = ดัชนีราคาซีเมนต์ ในเดือนที่ส่งงานแต่ละงวด
- Co = ดัชนีราคาซีเมนต์ ในเดือนที่เปิดของประกวดราคา
- Mt = ดัชนีราคาวัสดุก่อสร้าง (ไม่รวมเหล็กและซีเมนต์) ในเดือนที่ส่งงานแต่ละงวด
- Mo = ดัชนีราคาวัสดุก่อสร้าง (ไม่รวมเหล็กและซีเมนต์) ในเดือนที่เปิดของประกวดราคา
- St = ดัชนีราคาเหล็ก ในเดือนที่ส่งงานแต่ละงวด
- So = ดัชนีราคาเหล็ก ในเดือนที่เปิดของประกวดราคา
- Gt = ดัชนีราคาเหล็กแผ่นเรียบที่ผลิตในประเทศ ในเดือนที่ส่งงานแต่ละงวด
- Go = ดัชนีราคาเหล็กแผ่นเรียบที่ผลิตในประเทศ ในเดือนที่เปิดของประกวดราคา
- At = ดัชนีราคาแอสฟัลท์ ในเดือนที่ส่งงานแต่ละงวด
- Ao = ดัชนีราคาแอสฟัลท์ ในเดือนที่เปิดของประกวดราคา
- Et = ดัชนีราคาเครื่องจักรกลและบริภัณฑ์ ในเดือนที่ส่งงานแต่ละงวด
- Eo = ดัชนีราคาเครื่องจักรกลและบริภัณฑ์ ในเดือนที่เปิดของประกวดราคา
- Ft = ดัชนีราคาน้ำมันดีเซลหมุนเร็ว ในเดือนที่ส่งงานแต่ละงวด
- Fo = ดัชนีราคาน้ำมันดีเซลหมุนเร็ว ในเดือนที่เปิดของประกวดราคา
- ACt = ดัชนีราคาท่อซีเมนต์ใยหิน ในเดือนที่ส่งงานแต่ละงวด
- ACo = ดัชนีราคาท่อซีเมนต์ใยหิน ในเดือนที่เปิดของประกวดราคา
- PVCI = ดัชนีราคาท่อ PVC ในเดือนที่ส่งงานแต่ละงวด
- PVCo = ดัชนีราคาท่อ PVC ในเดือนที่เปิดของประกวดราคา
- GIPt = ดัชนีราคาท่อเหล็กอานสังกะสี ในเดือนที่ส่งงานแต่ละงวด
- GIPo = ดัชนีราคาท่อเหล็กอานสังกะสี ในเดือนที่เปิดของประกวดราคา
- PEt = ดัชนีราคาท่อ HYDENSITY POLYETHYLENE ในเดือนที่ส่งงานแต่ละงวด
- PEo = ดัชนีราคาท่อ HYDENSITY POLYETHYLENE ในเดือนที่เปิดของประกวดราคา
- Wt = ดัชนีราคาสายไฟฟ้า ในเดือนที่ส่งงานแต่ละงวด
- Wo = ดัชนีราคาสายไฟฟ้า ในเดือนที่เปิดของประกวดราคา

(ลงชื่อ)



(นายประสาด วัฒนกรรม)

นายกองค์การบริหารส่วนตำบลหนองเตย



(ลงชื่อ)



(นายวิลาศ คงสงค์)



ผู้รับจ้าง

(ลงชื่อ)



(นางสาวกุลริตา หมีนละม้าย)

เจ้าพนักงานผลิต

(ลงชื่อ)

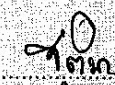



พยาน

(.....)

วิธีการคำนวณที่ใช้กับสัญญาแบบปรับราคาได้

1. การคำนวณค่า K จากสูตรตามลักษณะงานนั้น ๆ ให้ใช้ตัวเลขดัชนีราคาวัสดุก่อสร้างของกระทรวงพาณิชย์ โดยใช้ฐานของปี 2530 เป็นเกณฑ์ในการคำนวณ
2. การคำนวณค่า K สำหรับกรณีที่งานก่อสร้างหลายประเภทรวมอยู่ในสัญญาเดียวกัน จะต้องแยกคำนวณก่อสร้างแต่ละประเภทให้ชัดเจนตามลักษณะของงานนั้น และให้สอดคล้องกับสูตรที่ได้กำหนดไว้
3. การคำนวณค่า K กำหนดให้ใช้เลขทศนิยม 3 ตำแหน่ง ทุกขั้นตอนโดยไม่มีทศนิยม และกำหนดให้ทำเลขสัมพัทธ์ (เปรียบเทียบ) ให้เป็นผลสำเร็จก่อน แล้วจึงนำผลลัพธ์ไปคูณกับตัวเลขคงที่หน้าเลขสัมพัทธ์นั้น
4. ให้พิจารณาเงินเพิ่มหรือลดราคาค่างานจากราคาที่ผู้รับจ้างทำสัญญาตกลงกับผู้ว่าจ้างเมื่อค่า K ตามสูตรสำหรับงานก่อสร้างนั้น ๆ ในเดือนที่ส่งมอบงานมีค่าเปลี่ยนแปลงไปจากค่า K ในเดือนเปิดซองราคามากกว่า 4% ขึ้นไป โดยนำเฉพาะส่วนที่เกิน 4% มาคำนวณปรับเพิ่มหรือลดค่างานแล้วแก่กรณี (โดยไม่คิด 4% แรกให้)
5. ในกรณีที่ผู้รับจ้างไม่สามารถทำการก่อสร้างให้แล้วเสร็จตามระยะเวลาในสัญญาโดยเป็นความคิดของผู้รับจ้าง ค่า K ตามสูตรต่าง ๆ ที่จะนำมาใช้ในการคำนวณค่างานให้ใช้ค่า K ของเดือนสุดท้ายตามอายุสัญญา หรือค่า K ของเดือนที่ส่งมอบงานจริง แล้วแต่ค่า K ตัวใดจะมีค่าน้อยกว่า
6. การจ่ายเงินแต่ละงวดให้จ่ายค่าจ้างงานที่ผู้รับจ้างทำได้แต่ละงวดตามสัญญาไปก่อน ส่วนค่างานเพิ่มหรือค่างานลดลงซึ่งจะคำนวณได้คือเมื่อทราบดัชนีราคาวัสดุก่อสร้าง ซึ่งนำมาคำนวณค่า K ของเดือนที่ส่งมอบงานงวดนั้น ๆ เป็นที่แน่นอนแล้ว เมื่อคำนวณเงินเพิ่มได้ให้ขอทำความตกลงเรื่องการเงินกับสำนักงานประมาณ

(ลงชื่อ)    
(นายประสาธ ติณโกณ)  
รองอธิบดีกรมการช่าง  
กรมการช่าง  
กรมการช่าง

(ลงชื่อ)    
ผู้รับจ้าง  
นายวิลาส คงสงค์

(ลงชื่อ)  พิชาน  
(นางสาวกฤษิตา หมินละม้าย)  
เจ้าพนักงานพัสดุ

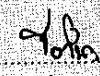
(ลงชื่อ)  พิชาน  
(.....)

โครงการก่อสร้าง ของ อบต.นาบอน

ชื่อโครงการ โครงการบุกเบิกถนนสายต้นหัวเกี๋ยน - บ้านนาพันพิเชษฐ์ คชนกักตี หมู่ที่ ๓ ตำบลนาบอน อำเภอนาบอน จังหวัดนครศรีธรรมราช

ปริมาณงาน โดยทำการบุกเบิกถนนกว้าง ๔ เมตร ยาว ๓๙๒ เมตร โดยทำการลงหินคลุกทำผิวจราจรกว้างเฉลี่ย ๓ เมตร ยาว ๓๙๒ เมตร หรือจำนวนหินคลุกไม่น้อยกว่า ๑๒๒ ลูกบาศก์เมตร เกรตเกลี่ยบดทับ ทำการเสริมทอลอดกลมระบายน้ำ คล.ขนาด Ø ๐.๖x๑.๐๐ เมตร ข้างละ ๒ ท่อน รวมทั้งหมด ๔ ท่อน พร้อมติดตั้งป้ายประชาสัมพันธ์โครงการ จำนวน ๑ ป้าย ตามแบบรูปรายละเอียดที่ อบต.นาบอน กำหนด

งบประมาณ ๓๒๘,๐๐๐.-บาท (-สามแสนสองหมื่นแปดพันบาทถ้วน-)

วันเริ่มสัญญา ๒๒ กุมภาพันธ์ ๒๕๖๘ วันสิ้นสุดสัญญา ๒๒ เมษายน ๒๕๖๘

ผู้รับจ้าง ห้างหุ้นส่วนจำกัด จิตติภัทร นคร เบอร์โทร ๐๘๑-๙๙๙๙๙๙๙

ผู้ควบคุมงาน นายฉลาด ชูเมือง เบอร์โทร ๐๙๓-๖๘๘๘๓๕๒

คณะกรรมการตรวจรับพัสดุ

- ๑. นายปรีชา บุญรักษา ตำแหน่ง รองปลัด อบต.นาบอน ประธานกรรมการ
- ๒. นายวินัย จิตตะนัง ตำแหน่ง นายช่างไฟฟ้า กรรมการ
- ๓. นายสุรชาติ รัตนบุรี ตำแหน่ง ผู้ช่วยนายช่างไฟฟ้า กรรมการ

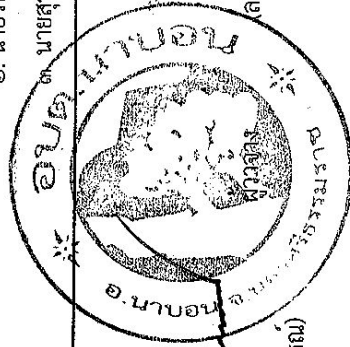

(ลงชื่อ)

*[Signature]*

(นายประสาธ รัตนภรณ์)

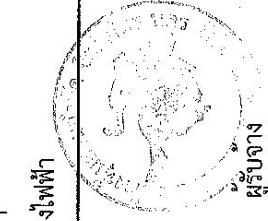

(ลงชื่อ)

*[Signature]*

(นายวิลาศ คงสงค์)

(ลงชื่อ)

*[Signature]*

(นางสาวกฤติดา หมั่นละม้าย)

(ลงชื่อ)

*[Signature]*

(นางชุดิมา สืบสาย)

พยาน

ตารางเปรียบเทียบราคาค่าไม้แข็งปริมาณงานและราคา (Bill of Quantity)

โครงการบุกเบิกถนนสายต้นหัวเกรียน-บ้านนายพันพิเชษฐ์ ๓.๓ กม. บอน อ.บอน จ.นครศรีธรรมราช

ตำบลบอน จังหวัดนครศรีธรรมราช

ชื่อผู้รับจ้าง หจก.จิตติภัทร นคร

ราคาประมาณ 329,000.00 บาท

ราคาของผู้เสนอราคาเพื่อการบริหารส่วนตำบลบอน เห็นสมควรจ้าง จำนวน 328,000.00 บาท

ราคากลาง จำนวน 328,000.00 บาท

อัตราร้อยละ (เปอร์เซ็นต์) 100.00

ลำดับที่	รายการ	จำนวน	หน่วย	ราคากลางต่อหน่วย	ราคาของวัสดุที่เสนอได้เปรียบเทียบกับราคากลาง	ราคางานเปรียบเทียบต่อหน่วย (2) x (3)	ราคางานที่ประเมินได้ (4) x (1)
		(1)		(2)	(3)	(4)	(4) x (1)
1	งานดิน						
1.1	งานวางป่าและชุดตอ (ขนาดหนัก)	1,568.00	ตร.ม.	8.25	100.00	8.25	12,936.00
1.2	งานตัดดินคันทาง	130.00	ลบ.ม.	47.78	100.00	47.78	6,211.40
1.3	งานดินถมเสริมคันทาง คันทางบดทับ	866.00	ลบ.ม.	248.17	100.00	248.17	214,915.22
2	งานรองพื้นทาง และพื้นทาง						
2.1	งานหินคลุก	122.00	ลบ.ม.	692.67	100.00	692.67	84,505.74
3	งานท่อกลมคอนกรีตเสริมเหล็ก						
3.1	ขนาด Ø 0.60 ม. ชั้น 3	4.00	ลบ.ม.	2,453.88	100.00	2,453.88	9,815.52
	รวมเป็นเงินทั้งสิ้น						328,383.88
	ราคารวมที่ประเมินได้						328,383.88
	(และให้ถือเป็นส่วนหนึ่งของสัญญา)						

(ลงชื่อ)

  
(นายประสาธ รัตนา)

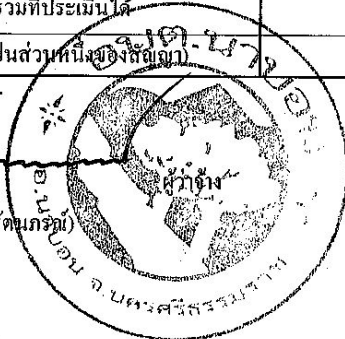

(ลงชื่อ)

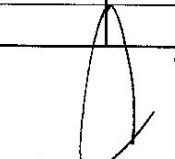
  
(นายวิลาส คงสงค์)

ผู้รับจ้าง

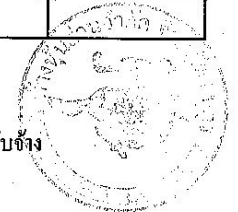

(ลงชื่อ)

  
(นางสาวกุลธิดา หมั่นละม้าย)

พยาน

(ลงชื่อ)

  
(นางชุดมา สืบสาย)

พยาน